

Sitaleicht. Ürün Özeti.

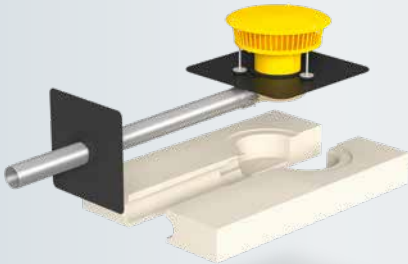

leicht entwässern.

Sitaleicht.
En iyi ürünü
bulmak,
bu kadar
kolay olursa.

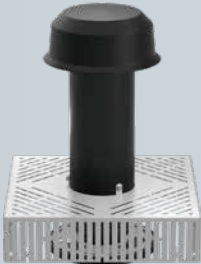
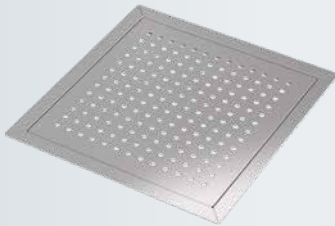
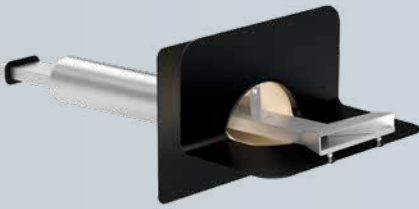

Sitaleicht. Sanal dünyada da hayatınızın bir parçası: sita-baelemente.de/tr/

1

Ürünler

04 Sita ürün yelpazesinin özeti

06 Konvansiyonel drenajı
07 Ürün detayları
11 Kombinasyon olanakları



12 Sifonik drenajı
13 Ürün detayları
17 Kombinasyon olanakları



18 Acil durum drenajı
19 Ürün detayları
29 Kombinasyon olanakları



30 Parapet drenajı
31 Ürün detayları
37 Kombinasyon olanakları



38 Kaskad
39 Ürün detayları
43 SitaKaskade. Praktik yapı parçası sistemi

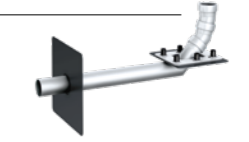

44 Balkon ve teras drenajı
45 Ürün detayları
53 Kombinasyon olanakları



54 Drenaj
55 Ürün detayları
67 Kombinasyon olanakları



68 Yeşil çatı / yağmur tutma
69 Ürün detayları
73 Kombinasyon olanakları



74 Onarım
75 Ürün detayları
79 Kombinasyon olanakları



80 Havalandırma ve boru geçişi
81 Ürün detayları
85 Kombinasyon olanakları



86 Yangın koruması
87 Ürün detayları
97 Kombinasyon olanakları



98 SitaPipe
99 Ürün detayları SitaPipe paslanmaz çelik
100 Kombinasyon olanakları
101 Ürün detayları SitaPipe PP
102 Kombinasyon olanakları



104 Bağlantı bilezikleri
106 Sita mükemmel dir
107 Sita hesaplama servisi

2

Sitaleicht

110 Sita muhatapları

Çok iyi bir yerleşim: Sita ürün yelpazesıyla.

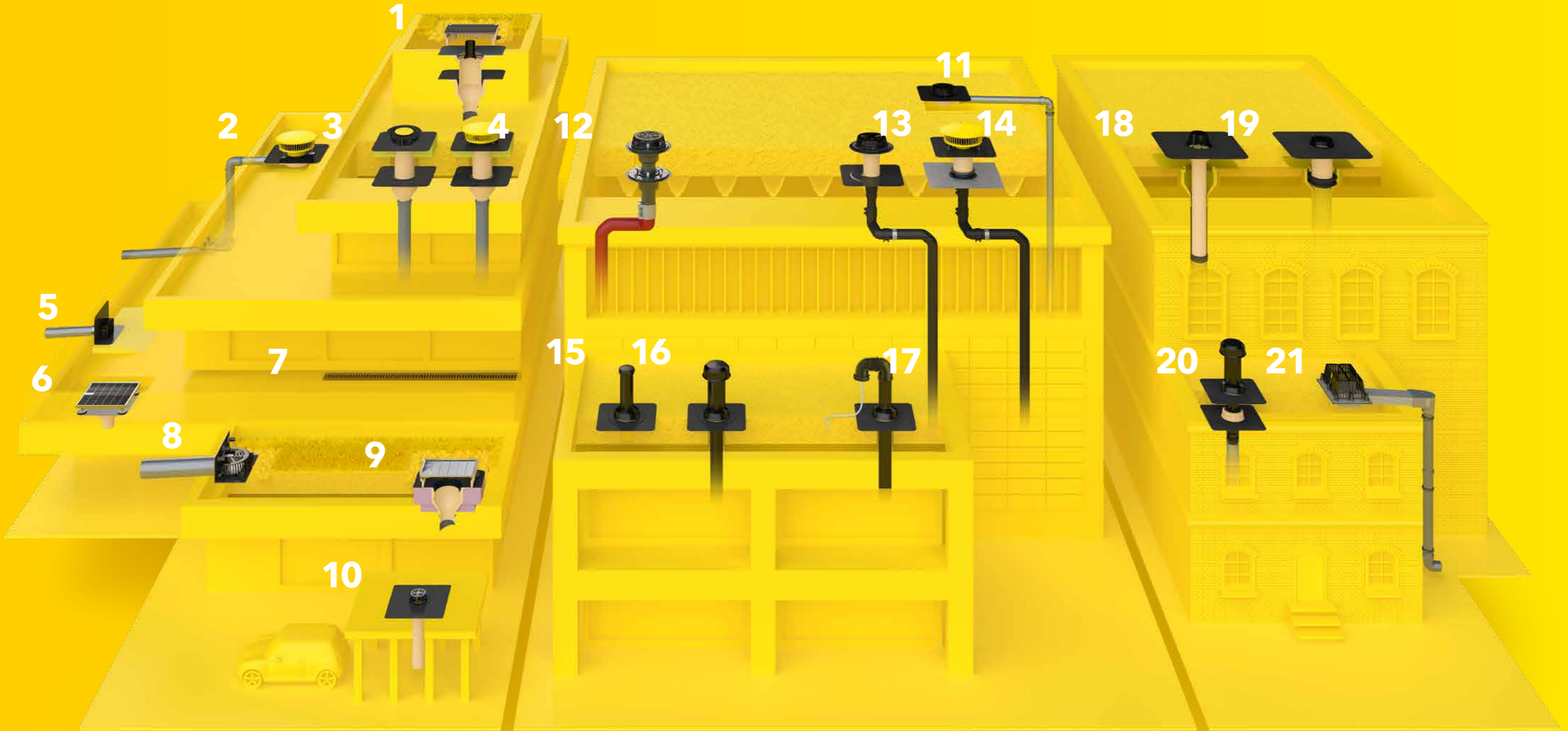

1 SitaRetention yeşil çatı kutusu ile SitaRetention Fix

2 SitaKaskade Inside ile SitaDSS Indra acil durum drenaj seti ve SitaPipe paslanmaz çelik boru sistemi

3 SitaStandard ile SitaStandard yükseltme elemanı ve yükseltme elemanı yalıtım parçası

4 SitaStandard ile SitaStandard yükseltme elemanı, yükseltme elemanı yalıtım parçası ve SitaMore taşma elemanı

5 SitaEasy

6 SitaDrain® Terra ile SitaCompact

7 SitaDrain® parmaklıklı dikdörtgen oluk

8 SitaRondo

9 SitaGreen yeşil çatı bacası ile SitaTrendy ve SitaTrendy süzgeç yalıtım parçası

10 SitaCarport

11 SitaDSS Indra ana drenaj seti

12 SitaDSS Multi ile SitaDSS Multi yükseltme elemanı

13 SitaDSS Profi ile SitaDSS Profi yükseltme elemanı

14 SitaDSS Fireguard®

15 SitaVent revizyon

16 SitaVent sistem havalandırması ile SitaVent kondansat deflektörü

17 SitaVent boru geçişi

18 SitaSani® mevcut boru sistemine drenaj

19 SitaSani® mevcut çatı giderine drenaj

20 SitaVent onarım havalandırması

21 SitaTurbo ile serbest taşma flanşı

KD

Konvansiyonel Drenaj deyince:

Çatınızın drenaja ihtiyacı var!

Yağmur suyu çatılara büyük yük bindiriyor - ve su yalıtımın sızdırmazlığı ile statik dengeyi zorluyor. Konvansiyonel Drenaj düz çatılarda en yaygın çatı drenajı türüdür. Kesin ölçü kurallarıyla belirlenir. Çatı süzgeçlerin adetleri çatı yüzeyinin büyüklüğüne göre tespit edilir. Genelde her süzgece bir iniş boru hattı döşenir - böylelikle yağmur miktarları daimagüvenilir bir şekilde tahliye edilebilir.

SitaStandard



Özellikleri

Her montaj durumu için ideal Sita klasiği: SitaStandard. Isı yalıtımı özelliğine sahip poliüretan-entegral sert köpükten üretilen çatı süzgeci gövdesi sayesinde basınca dayanıklı ve olağan çevre etkilerine karşı dirençlidir. SitaStandard büyük bir giriş potası ve buna bağlı olarak yüksek akış performansı ile özellik sağlar.

- + En yüksek akış performansı
- + DN 200 anma çapına kadar
- + Sağlam yapı tipi
- + Çatının su yalıtımına homojen bağlantı yakalığı
- + 60 ila 520 mm arasındaki tüm yalıtım kalınlıklarına köprüleme imkanı

Montaj örneği

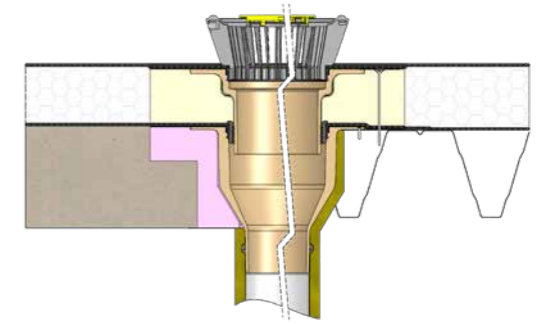

Aksesuar



Kalite sertifikaları



SitaStandard	DN	OD*	Ürün numarası
	70	75	10 02 xx
	100	110	10 04 xx
	125	125	10 06 xx
	150	160	10 08 xx
	200	200	10 10 xx
	70/100	75/110	10 30 xx
	70	75	10 14 xx
	100	110	10 16 xx
	125	125	10 18 xx

SitaStandard	Yalıtım malzemesi kalınlığı (mm)	Ürün numarası
	60 - 160	10 25 xx
	60 - 220	10 26 xx
	60 - 520	10 50 xx

*OD = dış çap

Önemli! Lütfen siparişinizde bağlantı bileziğini de (xx). 07

SitaTrendy

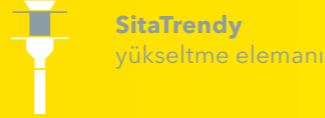
SitaTrendy
dikeySitaTrendy
yandan çıkışlıSitaTrendy
yükseltme elemanıSitaTrendy
vidalı flanşSitaTrendy
vidalı flanş
dikeySitaTrendy
vidalı flanş
yandan çıkışlıSitaTrendy
vidalı flanş
yükseltme elemanı



Özellikleri

SitaTrendy kompakt tasarımı ve yüksek akış performansı ile özellik sağlar. Bu esnek çatı süzgeci isteğe bağlı bağlantı yakalıkları ile temin edilebilir ve SitaTrendy vidalı flanş ürün ailesi ile uyumludur.

- + Kompakt tasarım
- + Akış performansı DIN EN 1253-2 standardın gerektirdiği debinin çok üzerindedir
- + Süzgeç gövdesine entegre edilmiş ısıtıcı elemanı ile de mevcuttur
- + İsteğe bağlı bağlantı yakalığı veya vidalı flanş veya yapışma flanş ile

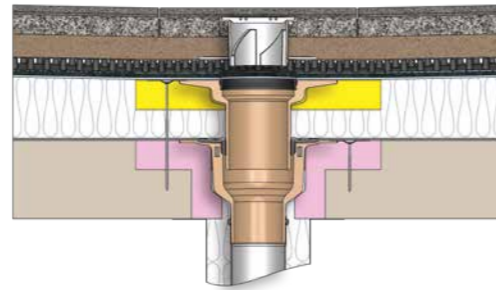
Montaj örneği



SitaTrendy	DN	OD*	Ürün numarası
	70	75	15 02 xx
	90	90	15 01 xx
	100	110	15 04 xx
	125	125	15 06 xx
	70	75	15 14 xx
	100	110	15 16 xx
	125**	125	15 18 xx

SitaMore
Taşma elemanıSitaTrendy
Süzgeç için yalıtım
elemanıSitaTrendy
Yükseltme elemanı
yalıtım elemanı

Kalite sertifikaları



SitaTrendy	Yalıtım malzemesi kalınlığı (mm)	Ürün numarası
	60-150	15 25 xx
	60-220	15 26 xx
	60-320	15 27 xx



Özellikleri

SitaTrendy vidalı flanş kompakt tasarımı ve yüksek akış performansı ile özellik sağlar. Bu esnek çatı süzgeci ayrıca SitaTrendy ürün ailesi ile uyumludur.

- + Kompakt tasarım
- + Akış performansı DIN EN 1253-2 standardın gerektirdiği debinin çok üzerindedir
- + Süzgeç gövdesine entegre edilmiş ısıtıcı elemanı ile de mevcuttur
- + SitaTrendy ile uyumlu

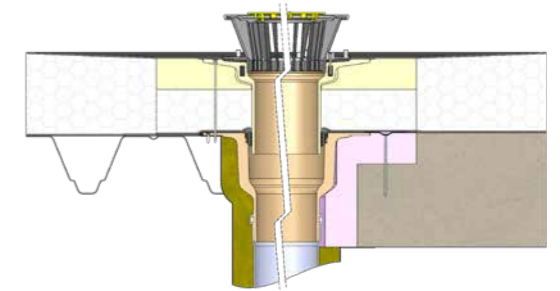
Montaj örneği



SitaTrendy vidalı flanş	DN	OD*	Ürün numarası
	70	75	15 02 99
	90	90	15 01 99
	100	110	15 04 99
	125	125	15 06 99
	70	75	15 14 99
	100	110	15 16 99
	125**	125	15 18 99

Aksesuar

SitaMore
Taşma elemanıSitaTrendy
Süzgeç için yalıtım
elemanıSitaTrendy
Yükseltme elemanı
yalıtım elemanı

Kalite sertifikaları



SitaTrendy vidalı flanş	Yalıtım malzemesi kalınlığı (mm)	Ürün numarası
	60-150	15 25 99
	60-220	15 26 99
	60-320	15 27 99

Sitaleicht. Konvansiyonel Drenaj.



Kombine etmek bu kadar kolay.

Aksesuar	Ürün serisi							
	SitaStandard dikey	SitaStandard basamak süzgeci	SitaStandard yandan çıkışlı	SitaTrendy dikey	SitaTrendy yandan çıkışlı	SitaTrendy vidalı flanş dikey	SitaTrendy vidalı flanş yandan çıkışlı	
SitaMore boru ısıtıcı								
SitaMore Takviye sacı								
SitaMore çakıl tutucu üniversal								
SitaMore nasada tarasowa								
SitaMore teras yapı seti								
SitaAttika Cephe kapak plakası								
SitaMore Sızdırmazlık yakalığı								

SitaMulti pik döküm süzgeç serisi yangın koruma kategorisinde bulabilirsiniz.

SD

Sifonik Drenaj deyince:

Yüksek performansla tahliye edin!

Endüstriyel kullanım için uzay çatı sistemli oldukça büyük çatı yüzeyleriniz mi var? Ve ayrıca iç kısımda geniş yer mi gerekli? O halde sifonik drenaj sistemi sizin için ideal bir sistemdir. Montaj sırasında daha az toprak altı toplama hattı gereklidir - bu sayede toprak işlerine neredeyse hiç ihtiyaç yoktur. Drenaj tamamıyla bina içi döşenir, iniş hatlarının sayısı asgari düzeye azaltılır - ve böylece genel olarak yerden tasarruf sağlar.

SitaDSS Profi



SitaDSS Profi
dikey



SitaDSS Profi
Airstop'suz



SitaDSS Profi
yükseltme elemanı

Özellikleri

Bu seri uzmanlardan uzmanlara geliştirilmiştir. Yüksek akış performansının yanı sıra, SitaDSS Profi serisi oldukça düşük basınç kayıpları ve kolay uygulama imkanını özelliğine sahiptir. Az bileşenden oluşması ve rahat çalışma sağlaması, mükemmel çalışan sifonik drenaj süzgecin montajı hızlı ve kolay olmasını sağlar. Sifonik drenaj süzgeci isteğe bağlı bağlantı yakalığı ile temin edilebilir.

- + PE boru hatlarına doğrudan bağlamak için
- + Yüksek akış performansı
- + Parça sayısının az olması sayesinde basit montaj
- + Üniversal kullanım
- + İsteğe bağlı bağlantı yakalığı ile

SitaDSS Profi	DN	OD*	Ürün numarası
dikey	56	56	14 02 xx
	70	75	14 04 xx
Airstop'suz	56	56	14 32 xx**
	70	75	14 34 xx**

SitaDSS Profi	Yalıtım malzemesi kalınlığı (mm)	Ürün numarası
Yükseltme elemanı	60-150	14 25 xx
	60-220	14 26 xx
	60-320	14 27 xx

Montaj örneği

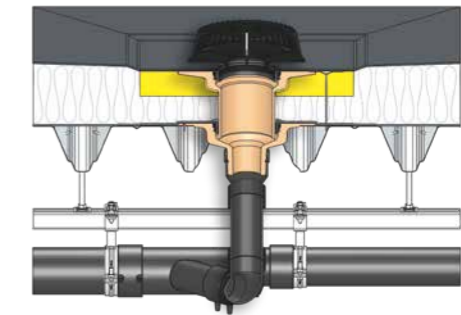

Aksesuar



SitaDSS Profi
Taşma elemanı

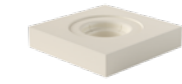

SitaDSS Profi
Yükseltme elemanı yalıtım elemanı



SitaMore
Geçiş konektörü seti

Kalite sertifikaları



*OD = dış çap

**Sadece SitaDSS Profi taşma elemanı ile kombine kullanılmalıdır.

Önemli! Lütfen siparişinizde bağlantı bileziğini de (xx).

SitaDSS Profi vidalı flanş



Özellikleri

Bu seri uzmanlardan uzmanlara geliştirilmiştir. Yüksek bir akış performansının yanı sıra, SitaDSS Profi vidalı flanş serisi oldukça düşük basınç kayıpları ve kolay uygulama imkanını özelliğine sahiptir. Az bileşenden oluşması ve rahat çalışma sağlaması, mükemmel çalışan sifonik drenaj süzgecinin montajı hızlı ve kolay olmasını sağlar. Sifonik drenaj süzgeci kendini kanıtlamış esnek serbest/sabit flanş bağlantısı ile temin edilebilir.

- + PE boru hatlarına doğrudan bağlamak için
- + Yüksek akış performansı
- + Parça sayısının az olması sayesinde basit montaj
- + Üniversal kullanım
- + Vidalı flanşlı

Montaj örneği

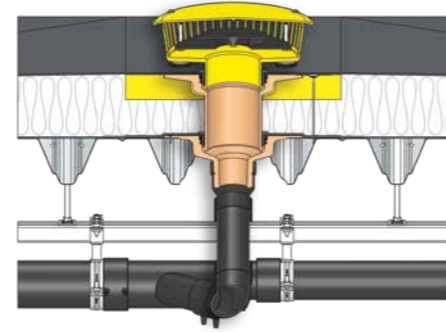

Aksesuar



Kalite sertifikaları



SitaDSS Profi vidalı flanş	DN	OD*	Ürün numarası
dikey	56	56	14 02 99
	70	75	14 04 99
Airstop'suz	56	56	14 32 99**
	70	75	14 34 99**

SitaDSS Profi	Yalıtım malzemesi kalınlığı (mm)	Ürün numarası
Yükseltme elemanı	60-150	14 25 99
	60-220	14 26 99
	60-320	14 27 99

SitaDSS Ravana

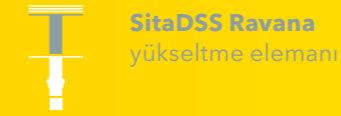

Özellikleri

EN 1253-2:2013'e göre sertifikalandırılmış olan SitaDSS Ravana süzgeci doğrudan 200 mm dar oluklara uyar ve böylelikle uygulama ve montajda maksimum esneklik sağlar. Yeni SitaDSS Ravana ile ürün yelpazenizi ve hizmet imkanlarınızı genişletin. Daha fazla planlama güvenliğinden yararlanın ve böylelikle işinizi kolaylaştırın.

- + Dar çatı yüzeyleri veya oluklar için
- + Ana drenaj ve acil su drenajı için
- + SitaDSS Ravana yükseltme elemanı ile iki parçalı yapı
- + Genişlik sadece 195 mm
- + Yanıcı deği

Montaj örneği

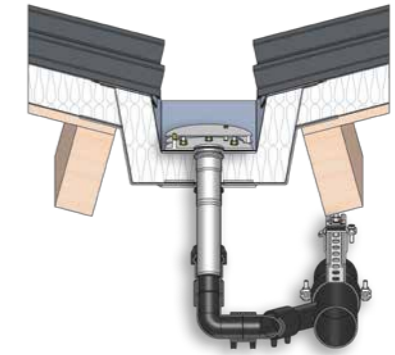

SitaDSS Ravana	DN	OD*	Ürün numarası
dikey	50	50	28 00 99

SitaDSS Ravana	Yalıtım malzemesi kalınlığı (mm)	Ürün numarası
Yükseltme elemanı	50-160	28 25 99

SitaDSS Ravana	Su yüksekliği (mm)	Ürün numarası
Taşma elemanı	30-150	28 90 01

Kalite sertifikaları



SitaDSS Ravana Plus



SitaDSS Ravana Plus
likit membran su yalıtımlar için

Özellikleri

Likit membran yalıtımlar için geliştirilmiş olan SitaDSS Ravana Plus oluk süzgeci doğrudan 200 mm dar oluklara uyar. Bu uygulama ve montajda maksimum esnekliği sağlar.

- + Dar oluklar için
- + Likit membran ile su yalıtım için
- + Oluk geometrisine uyarlanaabilen yapıştırma flanş
- + Zemine doğrudan montaj için önceden açılmış delikler mevcuttur

Montaj örneği

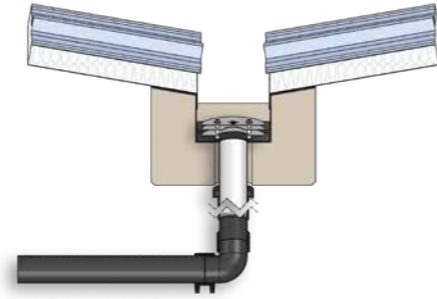

Kalite sertifikaları



SitaDSS Ravana Plus	DN	OD*	Ürün numarası
 likit membran yalıtımları için	70	75	28 10 99

Kombine etmek bu kadar kolay.

Aksesuar	Ürün serisi					
						
SitaMore Boru ısıtıcısı						
SitaMore Takviye sacı						

+ SitaMulti pik döküm süzgeç serisi yangın koruma kategorisinde bulabilirsiniz.

AD

Acil Durum Drenajı deyince:

Su çatıdan alınmalıdır!

Sağanak yağışlarda suyu çatıdan tahliye etmek için bir acil durum drenaja ihtiyacınız var. Ana drenaj bu büyük miktarlarla bir anda baş edemez. İklim değişikliği sonucunda sağanak yağışların daha da artması bekleniyor. Yağmur çok ağırdır. İnsanları, binaları ve maddi değerleri güvenle korumak için, yağmur drenaj sistemlerinin bir bütün olarak görüldüğü yeni yasal düzenlemeler geçerlidir.

SitaTurbo

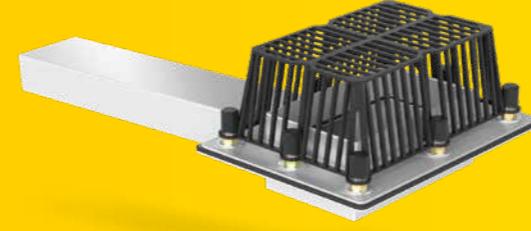

SitaTurbo ile serbest taşma flanşı



SitaTurbo ters çatı

Özellikleri SitaTurbo ile taşma flanşı

SitaTurbo ile taşma flanşı çok özel bir üründür. Çatı yüzeyine monte edildiğinde, sağlam ve az yüksekliğe sahip olan bu çatı süzgeci, biriken suyu parapetten dışarıya tahliye eder. Isı yalıtımındaki azalma ve dışarıda bulunan boru hattı sistemi ile ısı köprüleri en az düzeye getirilir.

- + Olağanüstü yüksek akış performansı
- + Ana ve acil drenaj için
- + Olağanüstü kürün yüksekliği
- + Malzeme: Paslanmaz çelik

Özellikleri SitaTurbo ters çatı

SitaTurbo ters çatı özel olarak ters çatılarda acil drenaj için geliştirilmiştir. Yalıtım membranı sabit flanş konstrüksiyonu ile dört köşe boruda su geçirmez şekilde bağlanır. Suyu akıtan keçe, süzgeç potasının sabit flanş bağlantısına sıkıştırılır ve yalıtım düzeyine su girişini en az seviyeye getirir.

- + Özellikle Olağanüstü yüksek akış performansı
- + Ters çatılarda Acil durum drenajı için
- + Uyumlu XPS yalıtım kalıbı temin edilebilir
- + Malzeme: Paslanmaz çelik

SitaTurbo ile taşma flanşı	Boru 600 mm*	Ürün numarası	
	25 mm taşma	18 63 99	
	35 mm taşma	18 65 99	
	45 mm taşma	18 67 99	
	55 mm taşma	18 69 99	
	Boru 1000 mm*	Ürün numarası	
	25 mm taşma	18 64 99	
	35 mm taşma	18 66 99	
	45 mm taşma	18 68 99	
	55 mm taşma	18 70 99	
	Boru 2000 mm*	Ürün numarası	
	25 mm taşma	18 72 99	
	35 mm taşma	18 73 99	
	45 mm taşma	18 76 99	
55 mm taşma	18 77 99		

SitaTurbo ters çatı	Boru uzunluğu	Ürün numarası
	istek üzerine	18 59 99

Kalite sertifikaları



* Başka boru uzunlukları talep üzerine temin edilebilir.

SitaTurbo Max

SitaTurbo Max Taşma Halkalı

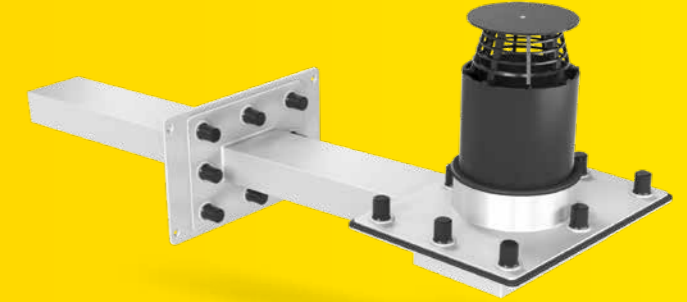
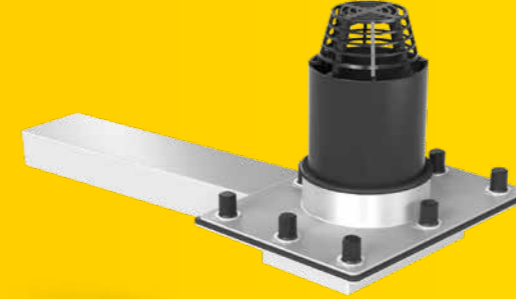
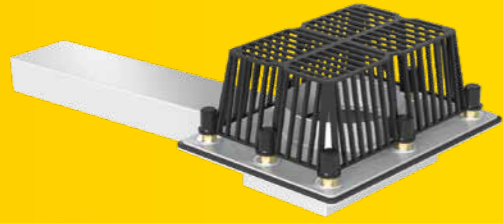

SitaTurbo Max
ile serbest taşma flanşı

SitaTurbo Max
ters çatı

SitaTurbo Max
Taşma halkalı

SitaTurbo Max
Taşma halkalı ters çatı

Özellikleri SitaTurbo Max ile serbest taşma flanşı

SitaTurbo çok özel bir üründür. Çatı yüzeyine monte edildiğinde, sağlam ve son derece düz olan bu çatı süzgeci, biriken suyu parapetten dışarıya yönlendirir. Isı yalıtımındaki azalma ve dışarıda bulunan boru hattı sistemi ısı köprülerini en az düzeye getirir. Temel turbo, borulu su drenajında puan alırken, SitaTurbo Max, çörlen kullanımında aerodinamik yuvarlak girişliyle parlıyor.

- + 65% kadar daha yüksek akış hızı SitaTurbo Max
- + Ters çatılarda Acil durum drenajı için
- + Uyumlu XPS yalıtım kalıbı temin edilebilir
- + Malzeme: Paslanmaz çelik

Özellikleri SitaTurbo Max ters çatı

SitaTurbo Max ters çatı özel olarak ters çatılarda acil drenaj için geliştirilmiştir. Sızdırmazlık membranı, dikdörtgen boru üzerindeki vidalı flanş yapısına su geçirmez şekilde bağlanmıştır. Suyu akıtan keçe, süzgeç potasının vidalı flanş bağlantısına sıkıştırılır ve yalıtım düzeyine su girişini en az seviyeye getirir.

- + 65% kadar daha yüksek akış hızı SitaTurbo Max
- + Ters çatılarda Acil durum drenajı için
- + Uyumlu XPS yalıtım kalıbı temin edilebilir
- + Malzeme: Paslanmaz çelik

Özellikleri SitaTurbo Max Taşma halkalı

SitaTurbo çok özel bir üründür. Çatı yüzeyine monte edildiğinde, sağlam ve son derece düz olan bu çatı süzgeci, biriken suyu parapetten dışarıya yönlendirir. Isı yalıtımındaki azalma ve dışarıda bulunan boru hattı sistemi ısı köprülerini en az düzeye getirir. Temel turbo, borulu su drenajında puan alırken, SitaTurbo Max, çörlen kullanımında aerodinamik yuvarlak girişliyle parlıyor.

- + 65% kadar daha yüksek akış hızı SitaTurbo Max
- + Ters çatılarda Acil durum drenajı için
- + Uyumlu XPS yalıtım kalıbı temin edilebilir
- + Malzeme: Paslanmaz çelik

Özellikleri SitaTurbo Max Taşma halkalı ters çatı

Tutma halkalı SitaTurbo Max ters çatı, aşağıdakiler için özel olarak tasarlanmıştır ters çevrilmiş yeşil çatıların acil drenajı geliştirildi. Yalıtım membranı vidalı flanş konstrüksiyonu ile dört köşe boruda su geçirmez şekilde bağlanır. Suyu akıtan keçe, süzgeç potasının vidalı flanş bağlantısına sıkıştırılır ve yalıtım düzeyine su girişini en az seviyeye getirir. Tutma halkası yerinde esnek bir şekilde kısaltılabilir.

- + 65% kadar daha yüksek akış hızı SitaTurbo Max
- + Ters çatılarda Acil durum drenajı için
- + Uyumlu XPS yalıtım kalıbı temin edilebilir
- + Malzeme: Paslanmaz çelik

SitaTurbo Max ile taşma flanşı	Boru 600 mm*	Ürün numarası
	10 mm taşma	18 06 10 99
	25 mm taşma	18 06 25 99
	35 mm taşma	18 06 35 99
	45 mm taşma	18 06 45 99
	55 mm taşma	18 06 55 99
	Boru 1000 mm*	Ürün numarası
	10 mm taşma	18 10 10 99
	25 mm taşma	18 10 25 99
	35 mm taşma	18 10 35 99
	45 mm taşma	18 10 45 99
	55 mm taşma	18 10 55 99
	Boru 2000 mm*	Ürün numarası
	10 mm taşma	18 20 10 99
	25 mm taşma	18 20 25 99
35 mm taşma	18 20 35 99	
45 mm taşma	18 20 45 99	
55 mm taşma	18 20 55 99	

SitaTurbo Max ters çatı	Boru uzunluğu	Ürün numarası
	istek üzerine	18 21 00 99

SitaTurbo Max Taşma halkalı	Boru 600 mm*	Ürün numarası
	200 mm taşma	18 06 65 99
	Boru 1000 mm*	Ürün numarası
	200 mm taşma	18 10 65 99
	Boru 2000 mm*	Ürün numarası
	200 mm taşma	18 20 65 99

SitaTurbo Max Taşma halkalı ters çatı	Boru uzunluğu	Ürün numarası
	istek üzerine	18 21 65 99

Kalite sertifikaları



Kalite sertifikaları



SitaRondo

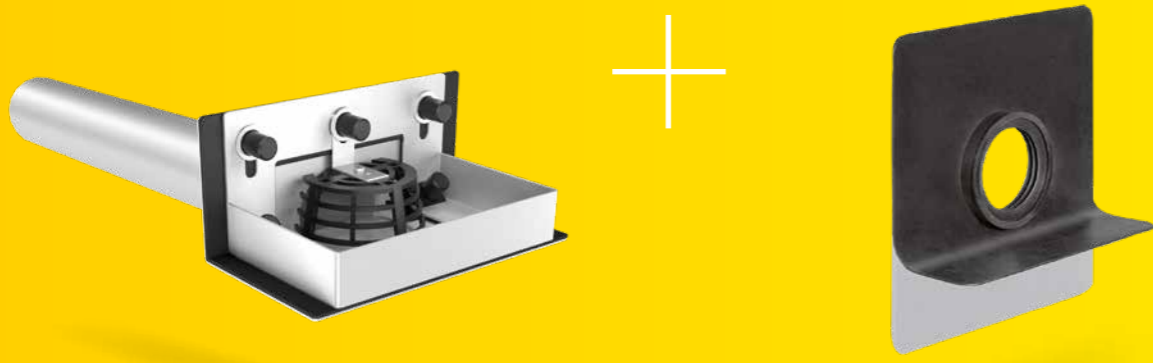

SitaRondo
Parapet süzgeci

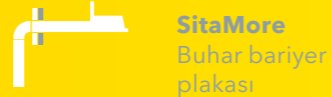

SitaMore
Buhar bariyer
plakası

Özellikleri

Yuvarlak borulu SitaRondo, bina içindeki iniş boruları ile drenaj edilmesinin gerçekleşmesi istenmediği takdirde parapet sayesinde ana ve acil drenaj için uygundur. SitaRondo'nun vidalı flanşlı konstrüksiyonu tüm yaygın çatı şeritlerine esnek bir bağlantı olanağını garanti eder.

- + Ana drenaj ve acil su drenajı için
- + Özel uzunluklar mümkündür
- + SitaPipe paslanmaz çelik boru sistemine doğrudan bağlantı mümkün
- + Tek parçalı serbest flanş veya taşma flanşı

Montaj örneği

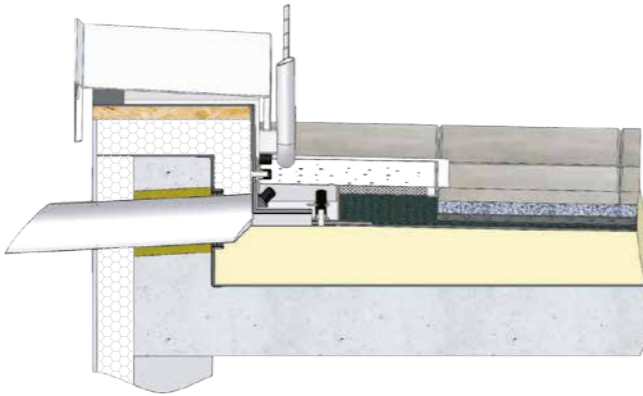

SitaRondo	DN	OD*	Yalıtım malzemesi kalınlığı (mm)	Ürün numarası
	50	50	35	18 20 11 99
	50	50	55	18 20 20 99
	50	50	100	18 20 30 99
	70	75	35	18 22 10 99
	70	75	55	18 22 20 99
	70	75	100	18 22 30 99
	100	110	35	18 24 10 99
	100	110	55	18 24 20 99
	100	110	100	18 24 30 99
	125	125	35	18 26 10 99
	125	125	55	18 26 20 99
	125	125	100	18 26 30 99

SitaSpy

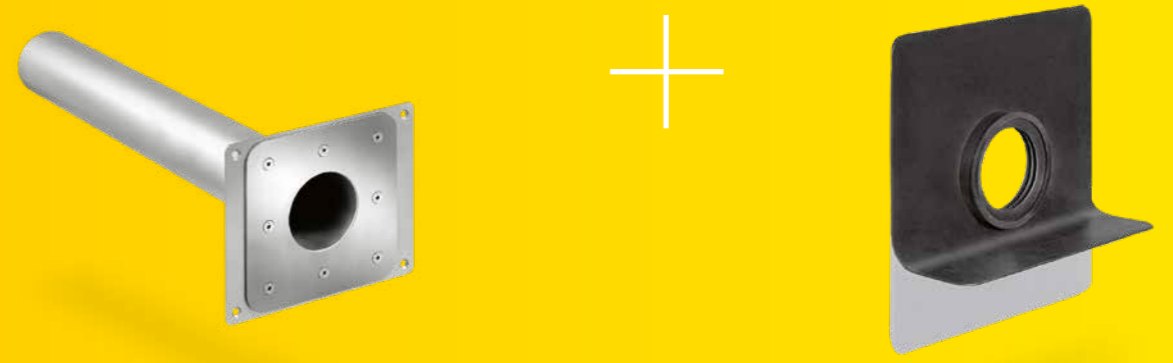

SitaSpy

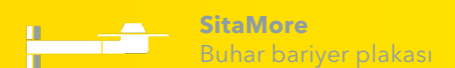

SitaMore
Buhar bariyer
plakası

Özellikleri

DIN 1986-100 uyarınca, örn. balkonlar, sundurmalar ve teraslar gibi küçük çatı yüzeylerinin acil drenajı için. Çıkmızı yapan civatalar veya vida pimleri olmaksızın görsel bir cazibeye sahip vidalı flanş konstrüksiyonu flanş SitaSpy'in karakteristik özelliğidir.

- + Gömülü vidalı bağlantılar sayesinde görsel cazibe
- + Vidalı flanş konstrüksiyonu
- + 800 mm bir boru uzunluğu ile
- + Rakor eğimi 3

Montaj örneği

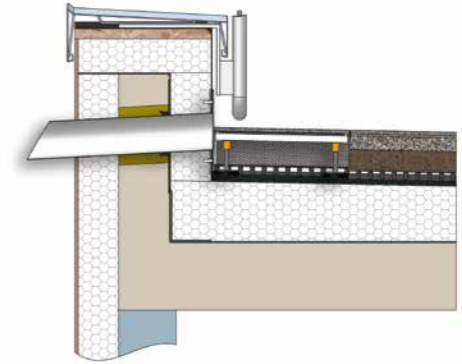

SitaSpy	DN	OD*	Ürün numarası
	50	50	18 41 99
	70	75	18 42 99
	100	110	18 44 99

Sitalndra / SitaDSS Indra

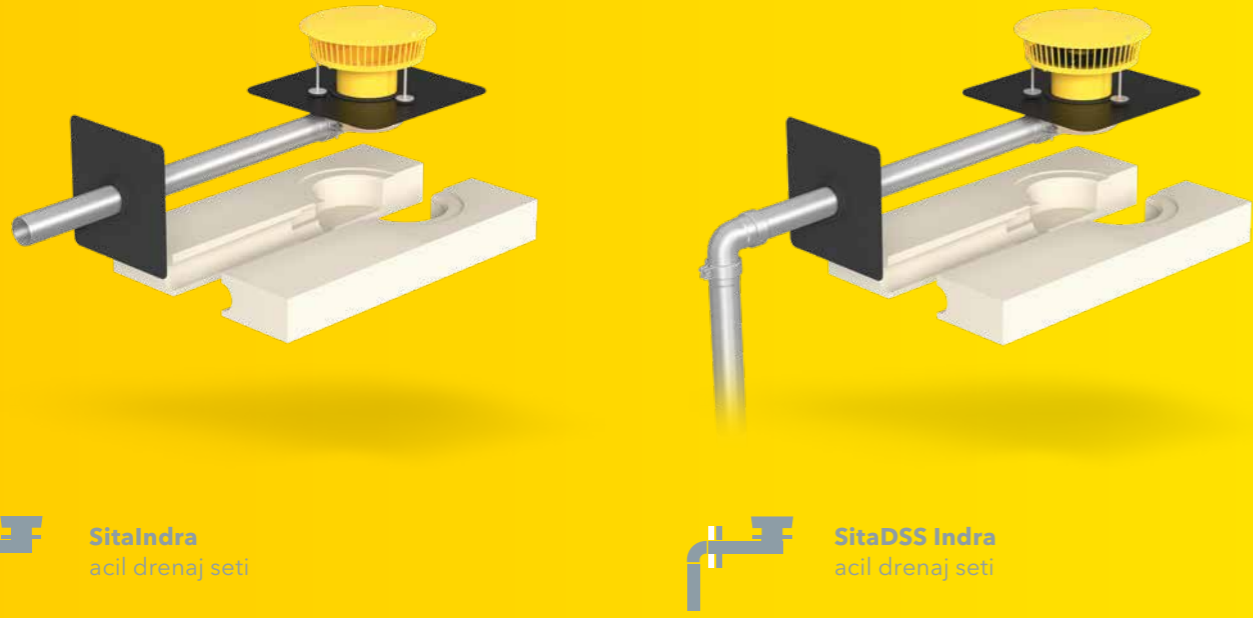

Sitalndra
acil drenaj seti

SitaDSS Indra
acil drenaj seti

Özellikleri

Çok hafif, çok az yükseklik ve çok hızlı monte edilir! Sitalndra ve SitaDSS Indra bu avantajlar sayesinde ustaları ve etkin bir ısı yalıtımına değer veren herkesi tatmin eder. Isı yalıtımlı PUR parapet süzgeci, yalıtım kalıbı dahil tamamen komple set olarak şantiyeye gelir.

Sitalndra acil drenaj seti

- + Komple set olarak kullanılır: İlave tedarik masrafı olmaz
- + Çok az yükseklikte gövde yüksekliği:
- + Isı yalıtımını minimal ölçüde zayıflatır
- + SitaPipe paslanmaz çelik boru sistemie bağlantı mümkün
- + Çıkış eğimi 1°

Sitalndra	DN	OD*	Set modeli	Ürün numarası
	70	75	poliüretan yalıtım kalıbı ile	10 74 xx
Acil drenaj seti	70	75	poliüretan yalıtım kalıbı ile	10 84 xx

Kalite sertifikaları



SitaDSS Indra acil drenaj seti

- + Küçük ve büyük alanlar için sifonik drenaj
- + Komple set sayesinde güvenli montaj
- + Alternatif üç iniş borusu uzunluklarında temin edilebilir
- + SitaPipe paslanmaz çelik boru sistemie bağlantı mümkün

SitaDSS Indra	DN	OD*	Poliüretan yalıtım kalıbı ile set modeli	Ürün numarası
	70	75	Set 4: 2,0 m iniş hattı	14 74 xx
	70	75	Set 5: 3,0 m iniş hattı	14 76 xx
	70	75	Set 6: 4,0 m iniş hattı	14 78 xx
	DN	OD*	Madeni yün yalıtım kalıbı ile set modeli	Ürün numarası
	70	75	Set 10: 2,0 m iniş hattı	14 84 xx
	70	75	Set 11: 3,0 m iniş hattı	14 86 xx
Acil drenaj seti	70	75	Set 12: 4,0 m iniş hattı	14 88 xx

SitaVasant Double



SitaVasant Double

Özellikleri

Akış dinamiklerini hızlandıran yerleşik giriş kabı hızlı drenaj sağlar. SitaVasant Double'ı bu kadar özel kılan, birbirinden bağımsız çalışan iki ayrı girişe sahip bir oluktur. Ana drenaj ve acil durum drenajı burada tek bir kanalda birleştirilmiştir ve yalnızca tavan arasına bir giriş gerektirir. Çatıdaki su seviyesinin acil drenaj seviyesine çıkması durumunda, 35 mm daha yüksekte ve serbestçe su basabilecek bir alana yayılan acil drenaj kanalı hazır bulunmaktadır.

- + Ana drenaj veya kombine ana/acil drenaj için
- + Kolay montaj için set olarak iniş borusuna bağlantı için bir geçiş parçası ile kombinasyon halinde
- + İsteğe bağlı bağlantı yakalığı ile

SitaVasant Double	DN	OD*	Ürün numarası
	100	110	50 05 xx

Kalite sertifikaları

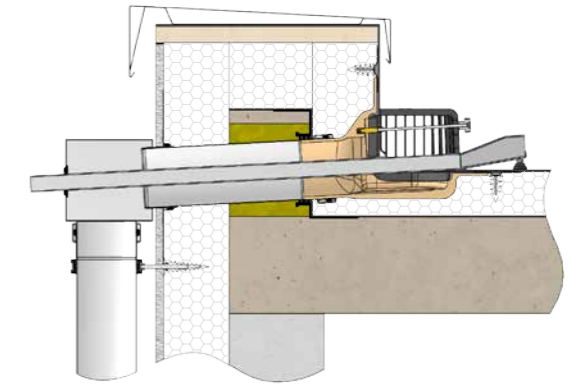

Zubehör



SitaVasant Double
Geçiş parçası



SitaVasant Double
Çakıl tutucu

Kalite sertifikaları



SitaEasy / SitaEasy Plus / SitaEasy Go



Özellikleri

SitaEasy parapet üzerinden ana ve acil drenaj için uygundur. İsteğe bağlı sabit köpük kaplı bağlantı yakalığı, usta için çatının su yalıtım sistemine basit, güvenli ve homojen bir bağlantı sunar.

SitaEasy Plus özel olarak acil drenaj için geliştirilmiş olan küçük parapet süzgecidir. İsteğe bağlı sabit köpük kaplı bağlantı yakalığı sayesinde usta için çatının su yalıtım sistemine basit, güvenli ve homojen bir bağlantı sunar.

SitaEasy Go örneğin balkonlar veya teraslar için bitüm yalıtımlı çatı alanları için mükemmel parapet çözümünü sunar. 45° pah tasarımıyla mükemmel şekilde ısı yalıtımına uygundur ve böylece bitümlü su yalıtım malzemesinin doğrudan üstten kaynaklanabilmesini sağlar.

- + Ana ve acil drenaj için
- + İsteğe bağlı sabit köpük kaplı bağlantı yakalığı ile
- + Yandan çıkışlı veya düz sabit flanş ile
- + Paslanmaz çelik SitaAttika boru sistemiyle kombine edilebilir
- + Esnek buhar blokajı plakasıyla kombine edilebilir

Aksesuar



SitaEasy
Taşma elemanı



SitaEasy
Çakıl tutucu



SitaEasy Go
Çakıl tutucu

Montaj örneği

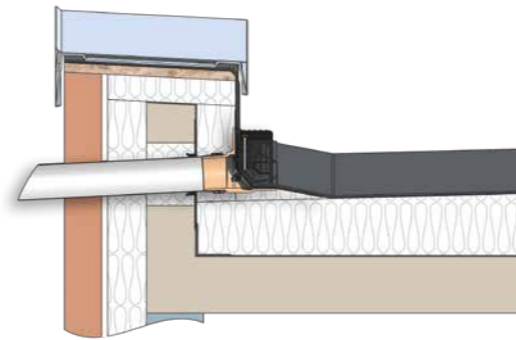

SitaEasy	DN	OD*	Ürün numarası
	50	50	18 30 xx
	70	75	18 32 xx
	100	110	18 34 xx

SitaEasy Plus	DN	OD*	Ürün numarası
	70	75	18 02 xx**
	100	110	18 04 xx
	125	125	18 06 xx
	150	160	18 08 xx

SitaEasy Go	DN	OD*	Ürün numarası
	70	75	18 36 00
	100	110	18 38 00

*OD = dış çap

**Son numara 03 (Firestone Quickseam SA Flashing) ve 84 (hariç, kenarlı Novoproof).

Önemli! Lütfen siparişinizde bağlantı bileziğini de (xx).

SitaDSS / SitaMore Taşma elemanı

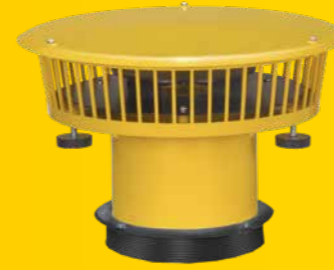

Özellikleri

Sinyal sarısı renginde SitaDSS ve SitaMore taşma elemanları birçok avantajı birleştirir. Sita çatı süzgeçleriyle birlikte bu taşma elemanı, hem Konvansiyonel Drenaj, hem de sifonik drenaj için kullanılan yüksek performanslı acil drenaj birimi olarak işlev görmektedir.

- + Sita çatı süzgeçleriyle kombinasyon için
- + Yer çekimi ve sifonik drenaj için
- + Etkili acil drenaj için
- + Yükseklikte kademesiz ayarlanabilir
- + Vidalanabilir kapalı kapak ile

Montaj örneği

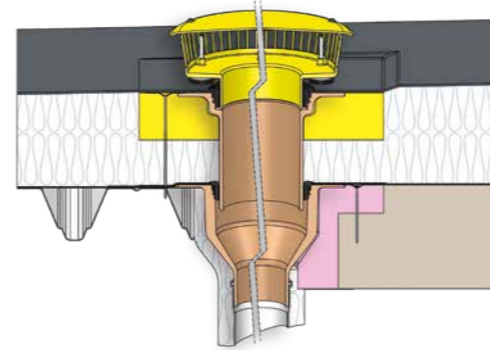

Kalite sertifikaları



SitaDSS Taşma elemanı	Do serii	-Den-mm'ye kadar olan hasar yüksekliği (mm)	Ürün numarası
	SitaDSS Profi	25-105	14 90 01
		85-150	14 90 11
		135-200	14 90 12
	SitaDSS Multi	25-105	12 90 01
		85-150	12 90 11
		135-200	12 90 12
SitaDSS Indra Taşma elemanı	85-150	14 90 76	
	135-200	14 90 77	

SitaMore Taşma elemanı	Do serii	-Den-mm'ye kadar olan hasar yüksekliği (mm)	Ürün numarası
	SitaStandard / SitaMulti	25-105	10 90 01
		85-150	10 90 07
		135-200	10 90 08
	SitaTrendy / Sita Sani®	25-105	15 90 01
		85-150	15 90 07
		135-200	15 90 08
	SitaIndra Anstaelement	85-150	10 90 76
		135-200	10 90 77

SitaSteel Rechteckspeier

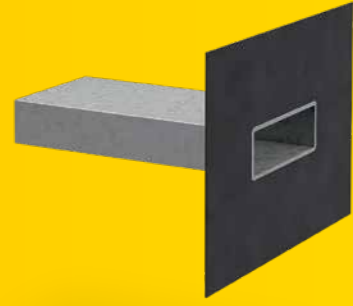

SitaSteel dikdörtgen çörten

Eigenschaften

Die rechteckige Lösung für die Attikaentwässerung. Der SitaSteel Rechteckspeier aus nichtbrennbarem Edelstahl rostfrei ist ideal für die Notentwässerung oberhalb der Dämmebene. Mit den verschiedenen Querschnittsgrößen können unterschiedliche Anforderungen an die Abflussmenge realisiert werden.

Auch ohne Manschette, mit der Endnummer 90, für Flüssigkunststoff erhältlich.

- + Für die Notentwässerung
- + Anstauhöhe kann individuell gewählt werden
- + Mit 600 mm langem Stutzen

SitaSteel dikdörtgen çörten	Ağız kesiti (mm x mm)	Ürün numarası
	150 x 50	30 10 10 00
	300 x 100	30 10 11 00
	500 x 100	30 10 12 00

Einbaubeispiel

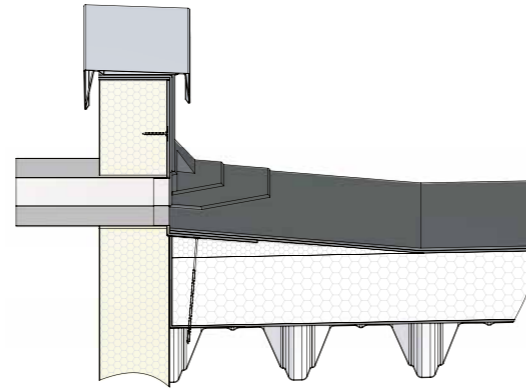

Aksesuar



SitaSteel Buhar bariyer plakası



SitaSteel Dampfsperplatte

Kombine etmek bu kadar kolay.

Aksesuar	Ürün serisi									
	SitaTurbo/ SitaTurbo Max	SitaTurbo/ SitaTurbo Max ters çatı	SitaRondo Parapet süzgeci	SitaSpy	SitaIndra	SitaDSS Indra	SitaVasant Double	SitaEasy/ SitaEasy Go	SitaEasy Plus	SitaDSS/ SitaMore Taşma elemanı
SitaAttika cephe kapak plakaları										
SitaTurbo esnek buhar kesici tabak										
SitaMore Buhar bariyer plakası										
SitaMore Buhar bariyer plakası										
SitaMore Taşma Halkası										
SitaMore Bağlantı borusu										
SitaStandard										
SitaTrendy										
SitaMulti										
SitaDSS Profi										
SitaDSS Multi										

PPD

Parapet Drenajı deyince:

Suyu bina dışı bırakın!

Parapet drenajında su hızla ve direkt çatıdan tahliye edilir - ister boru bağlantılı sistem olsun, isterse çörten üzerinden. Tahliye bina dışında uygulandığı için, anlamı şudur: Su bina dışında kalır. Tahliyenin bina içi uygulanmasına olanak tanımayan yapı projeleri için ideal bir çözüm. Çünkü sistem montajında mevcut olan bina yapısına az müdahale edilir. Parapet üzerinden drenaj ayrıca sürdürülebilir niteliktedir: Dışarıya tahliye edilen yağış miktarları başka amaçlar için kullanılabilir.

SitaTurbo

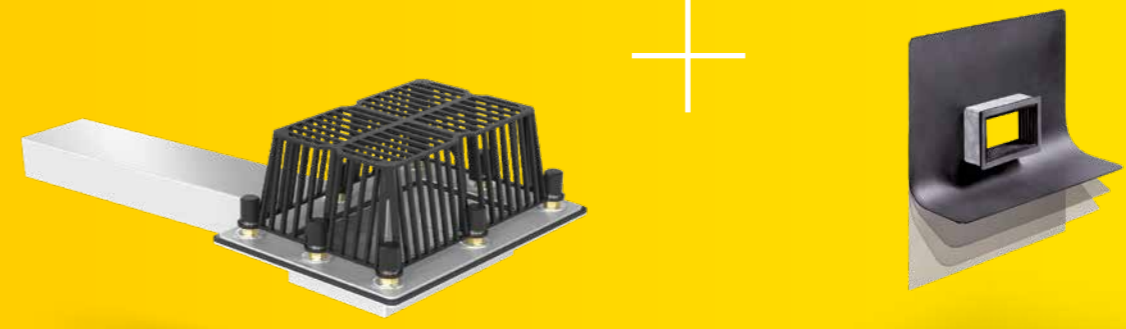

Özellikleri

SitaTurbo çok özel bir üründür. Çatı yüzeyine monte edildiğinde, sağlam ve son derece düz olan bu çatı süzgeci, biriken suyu parapetten dışarıya yönlendirir. Isı yalıtımın yüz ölçümüne az müdahale ve dışarıda bulunan boru hattı sistemi ile ısı köprüleri en az düzeye getirilir.

- + Yüksek akış performansı
- + Ana ve acil drenaj için
- + Olağanüstü az yüksekli pota tasarımı
- + Malzeme: Paslanmaz çelik
- + Serbest-sabit flanş konstrüksiyonu

Montaj örneği

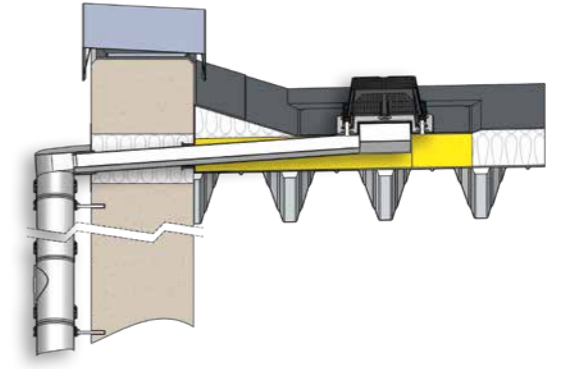

Aksesuar

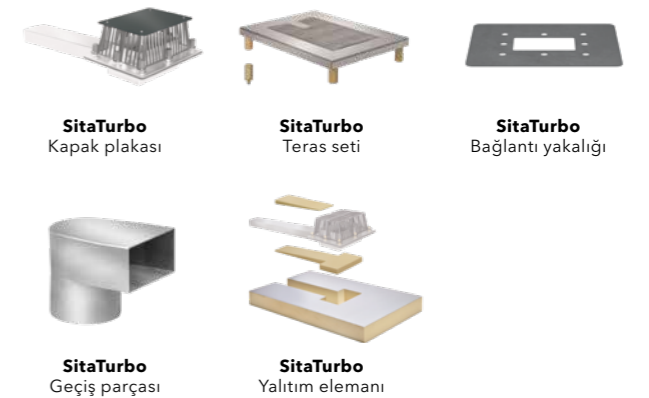

Kalite sertifikaları



SitaRondo



SitaMore
esnek buhar
blokajı plakası

SitaIndra

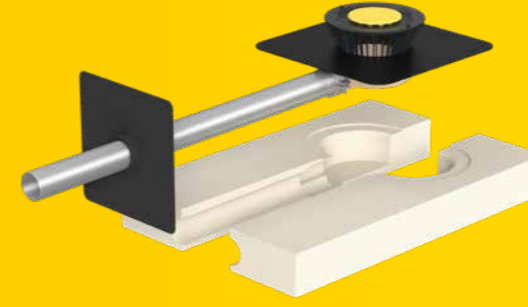

SitaIndra
Ana drenaj seti

Özellikleri

Yuvarlak borulu SitaRondo tahliyenin bina dışında ana ve/veya acil drenajı olarak kullanılması için uygundur. SitaRondo'nun flanş konstrüksiyonu tüm yaygın su yalıtım mazlemelerin rahat ve emniyetli şekilde kilit ve bağlantı olanağı sağlar.

- + Ana ve acil drenaj için
- + Özel uzunluklar temin edilebilir
- + Malzeme: Paslanmaz çelik
- + SitaAttika parapet boru sistemine doğrudan bağlantı mümkün
- + Tek parça vidalı flanş

Montaj örneği

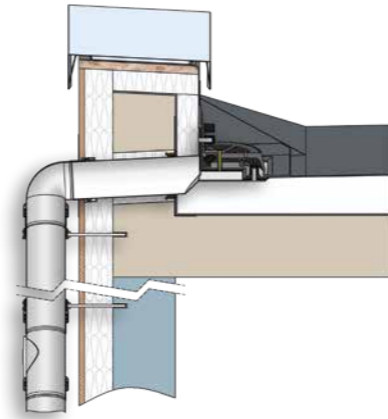

SitaRondo	DN	OD*	Ürün numarası
	50	50	18 20 99
	70	75	18 22 99
	100	110	18 24 99
	125	125	18 26 99

Özellikleri

Çok kolay, az yükseklikli ve çok hızlı monte edilir! SitaIndra bu avantajlar sayesinde ustaları ve etkin bir ısı yalıtımına değer veren herkesi ikna eder. Isı yalıtımlı poliüretan parapet süzgeci, yalıtım elemanı dahil komple set olarak şantiyeye gelir.

- + Komple set olarak: İlave tedarik masrafı olmaz
- + Çok düşük yükseklik: Isı yalıtımını minimal ölçüde zayıflatır
- + SitaPipe paslanmaz çelik boru sistemi bağlantı mümkün
- + Çıkış eğimi 1°

Montaj örneği

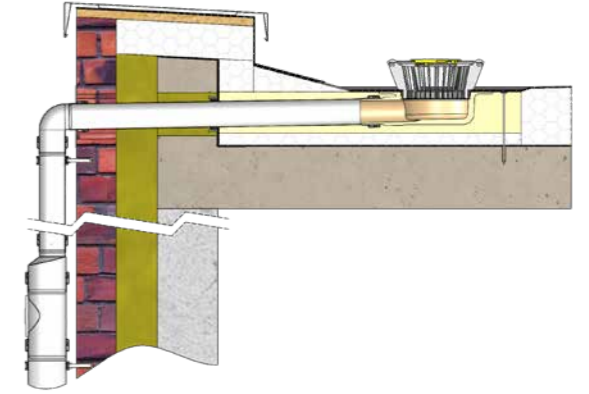

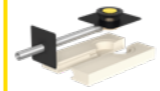
SitaIndra	DN	OD*	Set modeli	Ürün numarası
	70	75	poliüretan yalıtım elemanı ile	10 73 xx
Ana drenaj seti	70	75	taşyünü yalıtım elemanı ile	10 83 xx

Aksesuar



SitaMore
Taşma Halkası

Kalite sertifikaları



SitaDSS Indra

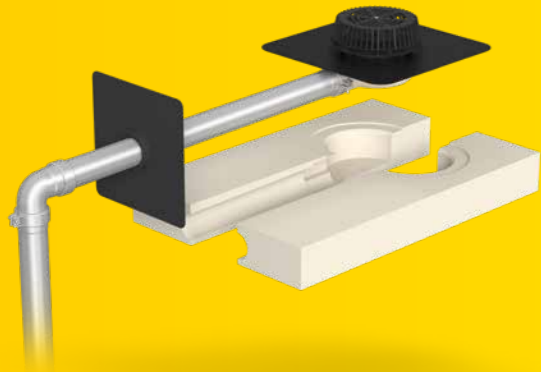

SitaDSS Indra
acil drenaj

Özellikleri

Küçük ve büyük çatı yüzeyleri için parapet üzerinden sifonik drenajı keşfedin! SitaDSS Indra bu imkanı sağlar. Sadece 98 mm yüksekliği ile son derece yassı süzgeç mükemmel şekilde ısı yalıtımına uyum sağlar. Hızlı montaj için ihtiyacınız olan her şey, set halinde gelir - sabit ve montaja hazır olarak sarı Sita kartonunda. Seçmeli olarak ana veya Acil durum drenajı için. Uyumlu paslanmaz çelik borular dahildir. Ve her şey yolunda!

Ana drenaj

- + Küçük ve büyük alanlar için sifonik drenaj
- + Komple set sayesinde montaj güvencesi
- + 17,0 l/s'ye kadar yüksek akış performansı
- + Alternatif üç iniş borusu uzunluklarında temin edilebilir
- + SitaPipe paslanmaz çelik boru sistemi kombine edilebilir

SitaDSS Indra	DN	OD*	Poliüretan yalıtım elemanı ile set çeşidi	Ürün numarası	
	70	75	Set 1: 2,0 m iniş hattı	14 73 xx	
	70	75	Set 2: 3,0 m iniş hattı	14 75 xx	
	70	75	Set 3: 4,0 m iniş hattı	14 77 xx	
	DN	OD*	Taşıyıcı yalıtım elemanı ile set çeşidi	Ürün numarası	
	70	75	Set 7: 2,0 m iniş hattı	14 83 xx	
	70	75	Set 8: 3,0 m iniş hattı	14 85 xx	
	70	75	Set 9: 4,0 m iniş hattı	14 87 xx	
	Ana drenaj seti				

Kalite sertifikaları



SitaVasant



SitaVasant

Özellikleri

Tavan arasındaki drenaj için basit bir musluğun yeterli olduğu günler geride kaldı. Bugün burada da susuzlaştırma gücüne sıklıkla ihtiyaç duyulmaktadır. SitaVasant bunları teslim ediyor. Yalnızca 48 mm yüksekliğindeki ultra düz giriş kabıyla ısı yalıtımına yalnızca minimum düzeyde müdahale eder. Akış dinamiklerini hızlandıran yerleşik giriş kabı hızlı drenaj sağlar.

- + Ana drenaj veya kombine ana/acil drenaj için
- + Kolay montaj için set olarak iniş borusuna bağlantı için bir geçiş parçası ile kombinasyon halinde
- + İsteğe bağlı bağlantı yakalığı ile

SitaVasant	DN	OD*	Ürün numarası
	100	110	50 04 xx

Montaj örneği

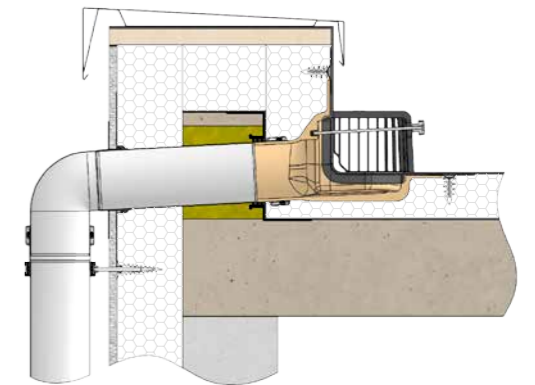

Aksesuar



SitaVasant
Çakıl tutucu

Kalite sertifikaları



SitaEasy / SitaEasy Go



Özellikleri

SitaEasy parapet üzerinden ana ve acil drenaj için uygundur. İsteğe bağlı sabit köpük kaplı bağlantı yakalığı, usta için çatı sızdırmazlık sistemine basit, güvenli ve homojen bir bağlantı sunar.

SitaEasy Go örneğin balkonlar veya teraslar için bitüm yalıtımlı çatı alanları için mükemmel parapet drenaj çözümünü sunar. 45° pahlı tasarımıyla mükemmel şekilde ısı yalıtımına uygundur ve böylece bitümlü çatı yalıtım malzemesinin doğrudan üstten kaynaklanabilmesini sağlar.

- + Ana ve acil drenaj için
- + İsteğe bağlı sabit köpük kaplı bağlantı yakalığı ile
- + Yandan çıkışlı sabit flanş ile
- + SitaPipe paslanmaz çelik boru sistemi emniyet kelepçesiyle kombine edilebilir
- + Esnek buhar blokajı plakasıyla kombine edilebilir

Montaj örneği

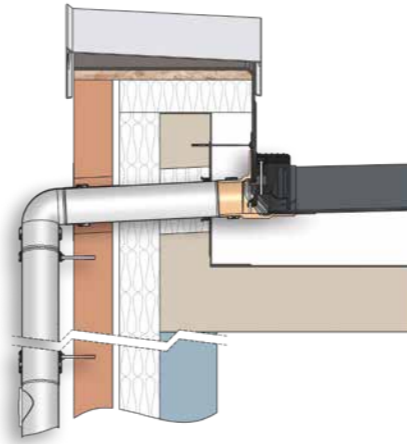

Aksesuar



SitaEasy
Çakıl tutucu



SitaEasy Go
Çakıl tutucu

SitaEasy	DN	OD*	Ürün numarası
	50	50	18 30 xx
	70	75	18 32 xx
	100	110	18 34 xx

SitaEasy Go	DN	OD*	Ürün numarası
	70	75	18 36 00
	100	110	18 38 00

Kombine etmek bu kadar kolay.

Aksesuar	Ürün serisi					
	SitaTurbo	SitaRondo	SitaIndra	SitaDSS Indra	SitaVasant	SitaEasy/SitaEasy Go
	+ Ana drenaj seti					
SitaMore Bağlantı Borusu						
SitaMore esnek buhar blokajı plakası yuvarlak boru için						
SitaMore esnek buhar blokajı plakası yuvarlak boru için						
SitaAttika cephe kapak plakaları						
SitaMore Sızdırmazlık yakalığı						

K

Kaskad deyince:

Sita kaskad drenaj standartlara uygundur.

Yağmur suyunu kontrollü bir şekilde kapalı bir sistemde, transfer noktasına kadar kanalizasyona veya güvenli bir şekilde aktarılabilceği alanlara zarar vermeden tahliye imkanı sağlar. Bu nedenle planlama güvenliği sunar ve basit bileşen sistemleri sayesinde karmaşık olmayan kurulum oluşturur. Görünmez boru döşeme, örneğin teras kaplama yapısını tasarlarken estetik çözümler ve bireysel özgürlük sağlar.

SitaKaskade Inside



SitaKaskade Inside
Çörten olarak

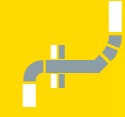

SitaKaskade Inside
İniş borusu için

Özellikleri

Bugüne değin kaskadlı bir su drenajı gerçekleştiren kişi, çoğu kez yapı yönetmeliklerinin labirentinde hareket etmekteydi. Nihayet SitaKaskade Inside sayesinde birden fazla alanlar üzerinden yağmur tahliyesi için, görsel olarak da beğeni kazanan, standartlara uygun bir tahliye sistemi mevcuttur. SitaKaskade Inside normlarla uyumludur ve öncelikle yasal güvence sunar. Montaj parçası sistemi: hızlı, güvenli montaj. Gelişmiş mimari için estetik çözüm: Görünmeyen boru döşemesi, teras döşemesinin yapısı bireysel olarak dizayn edilebilir.

- + Öncelikle yasal güvence - SitaKaskade Inside normlarla uyumludur
- + Montaj parçası sistemiyle planlama güvenliği ve güvenli montaj
- + Gelişmiş mimari için estetik çözüm - görünmeyen boru döşemesi
- + Teras kaplaması yapısının özel tasarımında bütün özgürlükler

Montaj örneği

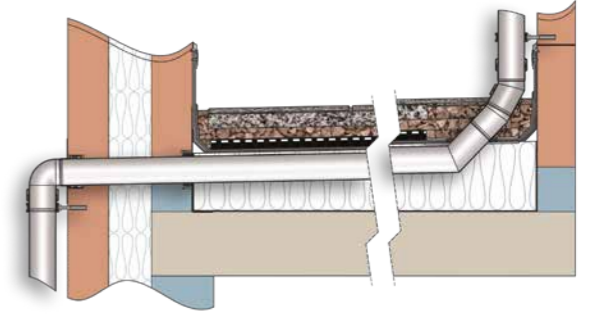

Aksesuar

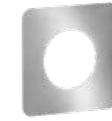

SitaAttika
Cephe kapak plakası



SitaMore
Sızdırmazlık yakalığı

SitaKaskade Inside	DN	OD*	Ürün numarası
	70	75	33 03 99

SitaKaskade Inside	DN	OD*	Ürün numarası
	70	75	33 02 99

*OD = dış çap

SitaKaskade Flat

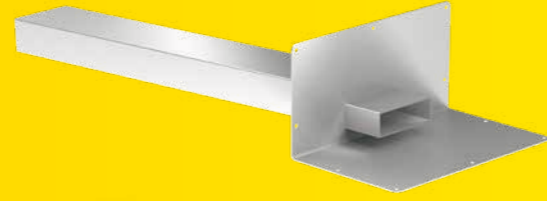
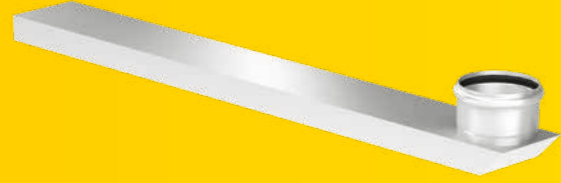

SitaKaskade geçişi Fluid



K



SitaKaskade Flat
İniş borusu tutucusu



SitaKaskade Flat
Parapet geçişi



SitaKaskade
geçişi Fluid

K

Özellikleri

SitaKaskade Flat, SitaKaskade Inside'in geliştirilmiş halidir. Artık contanın üzerinde de sistemde çekmeye ve basınca dayanıklı bir kaskad drenaj mümkündür. Taş kaplamanın altında sadece 40 mm bir yükseklik ve dikey bir iniş borusu tutucusu ve yatay bir parapet geçişi ile standartlara uygun başka bir kaskadlı drenaj mümkündür.

- + Taş kaplamanın altında güvenli kaskad drenajı için
- + SitaPipe paslanmaz çelik boru sistemi ile uyumlu
- + İniş borusunun kolay ve güvenli bağlantı için entegre manşon
- + Sıvı plastik için yapıştırma flanş ile
- + Çörten olarak veya SitaTurbo geçiş parçaları ile kombinasyon halinde

Montaj örneği

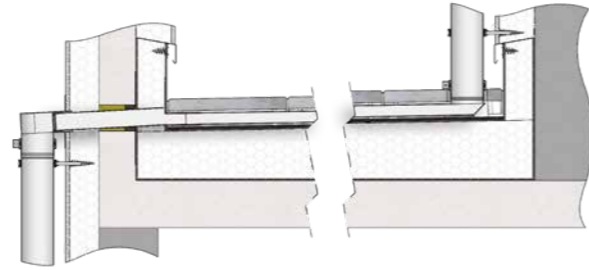

Özellikleri

SitaKaskade geçişi ile boruların parapetten geçişi daha kolay ve güvenlidir. Sıvı plastik yalıtım için yapıştırma flanş ile güvenli bir parapet geçişi için tüm imkanlar açıktır. Ürün, kenarları pahlanmış olarak borunun doğrudan yalıtım üzerine döşenmesine izin verir ve böylece yalıtım konumunun üst kısmında standartlara uygun kaskadlı drenaj olarak tasarlanmasını sağlar.

- + Parapetten boru geçişi için
- + SitaPipe paslanmaz çelik boru sistemi ile uyumlu
- + Kolay ve güvenli bağlantı için entegre manşon
- + Sıvı plastik için yapıştırma flanş ile

Montaj örneği

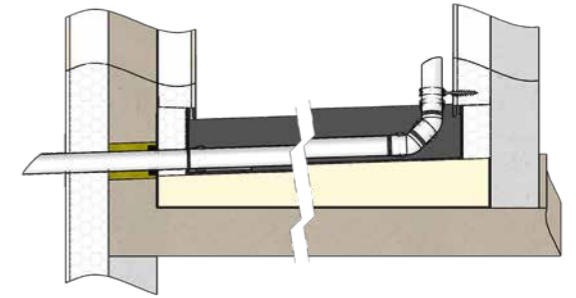

SitaKaskade Flat	DN	OD*	Uzunluk (mm)	Ürün numarası
	70	75	1000	33 04 04
	70	75	2000	33 04 05
	100	110	1000	33 04 08
	100	110	2000	33 04 09

SitaKaskade Flat	Uzunluk (mm)	Ürün numarası
	600	33 04 00

Aksesuar



SitaKaskade geçişi Fluid	DN	OD*	Ürün numarası
	70	75	18 15 99
	100	110	18 16 99

Aksesuar



**Sitaleicht.
Kaskad.**



SitaKaskade. Pratik yapı parçası sistemi:

Modülden modüle, kademedan kademeye mükemmel planlanmış.

1

Sita süzgeçleri, örneğin SitaDSS veya SitaEasy İndra sifonik sistem ile ana veya acil durum tahliyesi olarak komple set halinde sunulmaktadır.

KD

SD



2

SitaKaskade Inside
Yüksekte yer alan çatı yüzeylerinden yağmur suyunu alta bulunan çatı yüzeylerine güvenli bir şekilde aktarmak için.

K

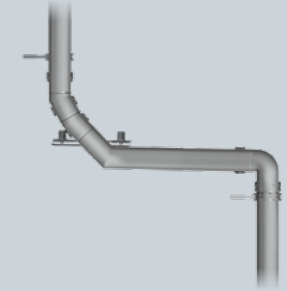

3

SitaPipe paslanmaz çelik boru sistemi
Çok uzun yatay ve dikey akış yollarının köprülenmesi için.

P



BT

Balkon ve Teras Drenajı deyince:

Yağmur suyuna kalacak yer yok - en küçük alanlarda bile!

Yağmur yağdığı anda artık üzülme: Balkon ve teras drenajına yönelik Sita çözümleriyle balkon ve teras alanlarınız taşma ve geri birikme durumlarına karşı korunur - su birikintisi olmayan alanlar ve normlara uygun akış için. Sağanak yağışlarda bile gövde derinliğin az olmasıyla da yüksek akış performansına sahiptir. Ayrıca montaj sırasında mevcut mimariye ancak minimum seviyede müdahale edilir.

SitaCompact



SitaCompact dikey



SitaCompact yandan çıkışlı



SitaCompact yükseltme elemanı

Özellikleri

Küçük düz çatıların, terasların ve balkonların yanı sıra garajlarda - çoğu kez dar yapı koşulları nedeniyle - sorunsuz bir drenaj için küçük ama yine de yüksek performanslı balkon süzgeci modelleri gerekmektedir. Özel olarak bu kullanım alanı için balkon süzgeci serisi SitaCompact tasarlanmıştır.

- + Küçük kesit - büyük performans
- + 50 mm üzerindeki yalıtım paketlerini köprülemek için
- + İsteğe bağlı bağlantı yakalığı ile
- + SitaCompact vidalı flanş ile uyumlu
- + Esnek balkon başlıkları ile

Montaj örneği

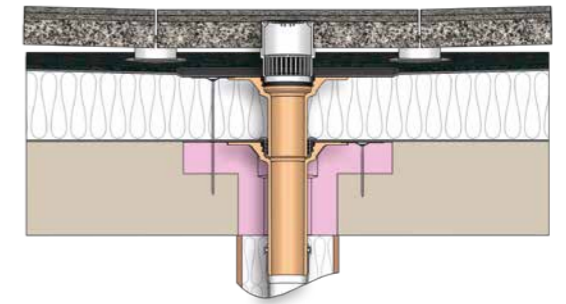

SitaCompact	DN	OD*	Ürün numarası
 dikey	50	50	19 00 xx**
	70	75	19 02 xx**
 yandan çıkışlı	50	50	19 12 xx**
	70	75	19 14 xx**

SitaCompact	Yükseklik (mm)	Ürün numarası
 yükseltme elemanı	50-220	19 26 xx**

Aksesuar



SitaCompact Balkon seti

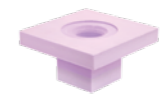

SitaCompact Süzgeç için yalıtım elemanı



SitaCompact Taşma Halkası

Kalite sertifikaları



*OD = dış çap

**Son numara 65 hariç, kenarlı Novoproof.

Önemli! Lütfen siparişinizde bağlantı bileziğini de (xx).

SitaCompact vidalı flaş

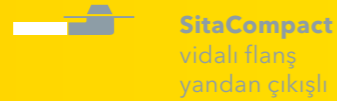

Özellikleri

Na małych dachach płaskich, tarasach, balkonach oraz garażach do sprawnego odwadniania - ze względu na często wąskie warunki montażu - potrzebne są małe, ale mimo to szczególnie wydajne wersje wpustów balkonowych. Specjalnie do tego zastosowania opracowano serię wpustów balkonowych SitaCompact z kołnierzem zaciskowym.

- + Mały przekrój - duża wydajność
- + Do przechodzenia przez termoizolację od 50 mm
- + Z kołnierzem zaciskowym
- + Kompatybilny z SitaCompact
- + Z uniwersalnymi nasadkami balkonowymi

Montaj örneđi

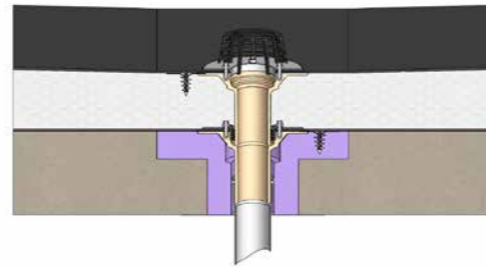

Aksesuar



Kalite sertifikaları



SitaCompact Fluid



Özellikleri

Küçük düz çatıların, terasların ve balkonların yanı sıra garajlarda - çoğu kez dar alan koşulları nedeniyle - sorunsuz bir drenaj için küçük ama yine de yüksek performanslı balkon süzgeci modelleri gerekmektedir. Özel olarak bu kullanım alanı için balkon süzgeci serisi SitaCompact vidalı flaş tasarlanmıştır.

- + Küçük kesit - büyük performans
- + 50 mm üzerindeki yalıtım paketlerini köprülemek için
- + Vidalı flaş ile
- + SitaCompact ile uyumlu
- + Modüler balkon setleri ile

Montaj örneđi

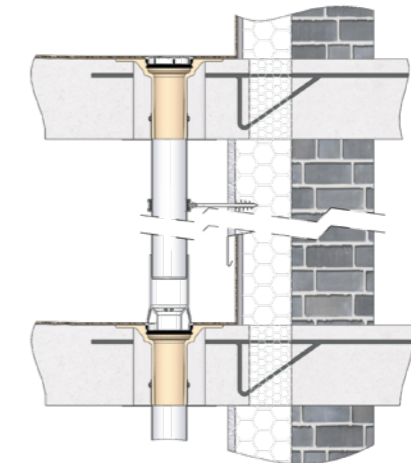

SitaCompact Fluid	DN	OD*	Ürün numarası
dikey	50	50	19 00 90
	70	75	19 02 90
yandan çıkışlı	50	50	19 12 90
	70	75	19 14 90

SitaCompact Fluid	Yükseklik (mm)	Ürün numarası
yükseleme elemanı	50-220	19 26 90

Kalite sertifikaları



SitaCompact Near



SitaCompact Near

Özellikleri

Kullanılan çatılarda, üst üste bulunan balkonlarda veya teraslarda sorunsuz bir drenaj için cephenin yakınına monte edilecek süzgeçler gerekmektedir. SitaCompact Near serisi özellikle bu kullanım alanı için geliştirilmiştir. SitaCompact Near, eğri kesilmiş PUR yakası ile değerli santimetreler tasarruf eder. Böylece süzgeç ve iniş borusu cephenin iyice yakınına yerleştirilebilir ve maksimum kullanım yüzeyi korunur.

- + Üst üste bulunan balkonlarda lineer drenaj için ideal
- + Cephenin yakınına montaj için özel
- + Küçük kesit - büyük performans
- + Plastik isteğe bağlı bağlantı yakalığı
- + Çok çeşitli aksesuar listesi ile

SitaCompact Near	DN	OD*	Ürün numarası
	70	75	19 05 xx

Montaj örneği

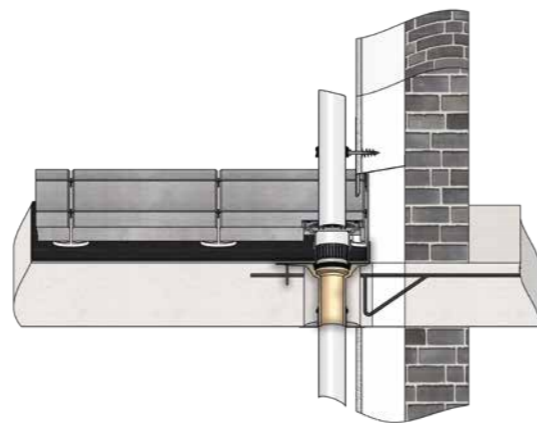

Aksesuar



SitaCompact Balkon seti



SitaCompact Fluid Boru tutucu



SitaCompact Fluid Yükseklik dengeleme parçası



SitaCompact Taşma Halkası

Kalite sertifikaları



SitaCarport



SitaCarport ile bakır kaplama başlığı



SitaCarport ile çinko kaplama başlığı

Özellikleri

Bir sundurmanın drenajı profesyonelce yapılacağı zaman, alt kısımlardaki temiz görünüm bir meydan okumaya dönüşebilir. Montaj olanaklarına göre tasarlanmış bir SitaCarport süzgecinin kullanımı güvenli yağmur drenajını ve karakteristik görseelliği birleştirir.

- + Sundurmalar için mükemmel çözüm
- + İsteğe bağlı bağlantı yakalıklı
- + DIN EN 612'ye göre yağmur iniş borularına bağlantı, 6 parçalı
- + Çinko veya bakır kaplama kapağıyla temin edilebilir

Montaj örneği

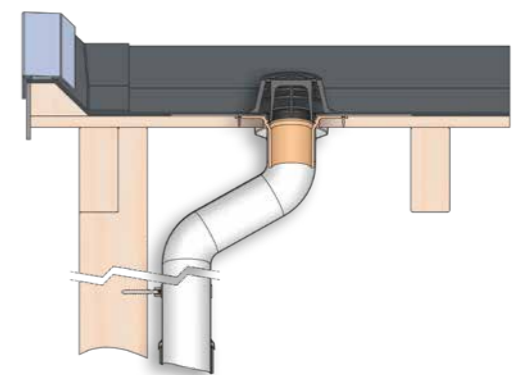

SitaCarport + kaplama başlığı	Bağlantı	Ürün numarası
	yağmur iniş boruları için DIN EN 612 uyarınca, 6 parçalı	29 29 xx
		29 28 xx

*OD = dış çap

SitaConcrete



SitaConcrete



SitaConcrete
Uç ızgarası

SitaMini

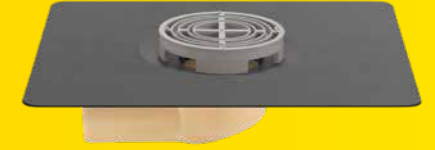

SitaMini
dikey



SitaMini
yandan çıkışlı

Özellikleri

Karot delme yok, montaj için ek zaman gerekmiyor. SitaConcrete balkon süzgeci fabrikada veya yerinde doğrudan balkonların beton zemin döşemesine dökülür. Paslanmaz çelikten imal edilmiştir, tüm kullanım ömrü boyunca dayanıklılığı garanti eder.

- + TÜV kontrollü ürün
- + Doğrulanmış akış debisi
- + Doğrudan betonlama için
- + Beton kalınlığına uygun beş yükseklikte mevcuttur
- + Bir yapı parçası, birçok aksesuar mevcuttur

SitaConcrete	Höhe (mm)	Ürün numarası
	140	34 02 14
	160	34 02 16
	180	34 02 18
	200	34 02 20
	220	34 02 22

Montaj örneği

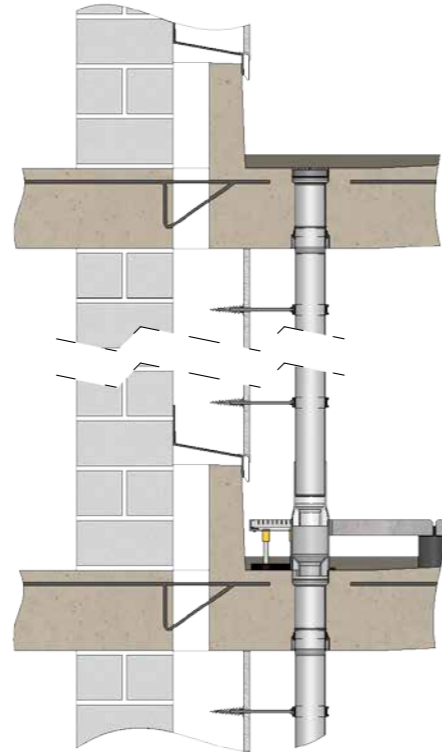



Kalite sertifikaları



Özellikleri

SitaMini yerden en çok tasarrufla optimum işlevselliği birleştiren su drenajı yeteneği anlamına gelir. „Mini“ tam uyar.

- + Garajlar için bile pratik
- + SitaMini balkon seti ile kombine edilebilir
- + Tek süzgeçte iki çaptan dolayı esnek
- + Çok yönlü kullanılabilir, özellikle az yüksekli gövdesiyle

SitaMini	DN	OD*	Ürün numarası
	50	50	16 02 xx**
dikey	70	75	
	50	50	16 12 xx**
yandan çıkışlı	70	75	16 14 xx**

Montaj örneği

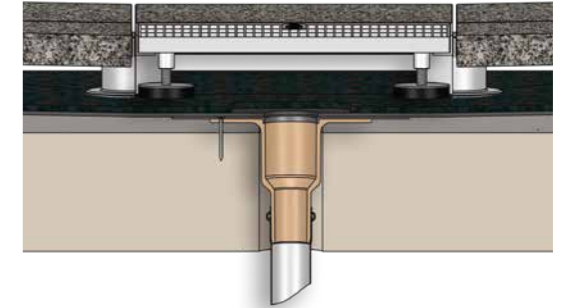

Aksesuar



SitaMini
Balkon seti

*OD = dış çap
**Son numara 03 (Firestone Quickseam SA Flashing) ve 84 (hariç, kenarlı Novoproof).

Sitaleicht. Balkon ve Teras Tahliye Sistemi.



Kombine etmek bu kadar kolay.

Aksesuar	Ürün serisi									
	Sita Compact dikey	Sita Compact yandan çıkışlı	Sita Compact vidalı flanş dikey	Sita Compact vidalı flanş yandan çıkışlı	Sita Compact Fluid dikey	Sita Compact Fluid yandan çıkışlı	Sita Compact Near	Sita Carport	SitaMini dikey	SitaMini yandan çıkışlı
SitaMore Yükseklik dengeleme parçası										
SitaMore Buhar bariyer plakası										
SitaMore Buhar bariyer plakası										
SitaAttika Cephe kapak plakası										
SitaMore Sızdırmazlık yakalığı										

OD

Oluk Drenajı deyince:

Her taraftan korunun!

Sita Oluk drenajları yağmur suyunu binanın önünde yakalar. Zemin seviyesindeki montajlı Oluk drenajı „modern bir su arkı“ gibi binanızın iç alanlarını korur. Cephe bile yükseğe sıçrayan şiddetli yağmurlardan korunur. Yerleşik ızgara ve çerçeveye Oluk drenajı sistemi sağlam ve üzerine yük bindirilebilir. Yeşillendirilmiş çatılar, balkonlar ve teraslar için SitaGreen ürün ailesi optimum destek sunar - katmanlı yapının tüm düzlemlerinde yağmur suyunun tahliye edilmesi için. Oluk drenajlı su tahliyesi, yeşil çatıdan balkona ve terasa varana dek çözümü oluşturur.

SitaDrain® Klassik

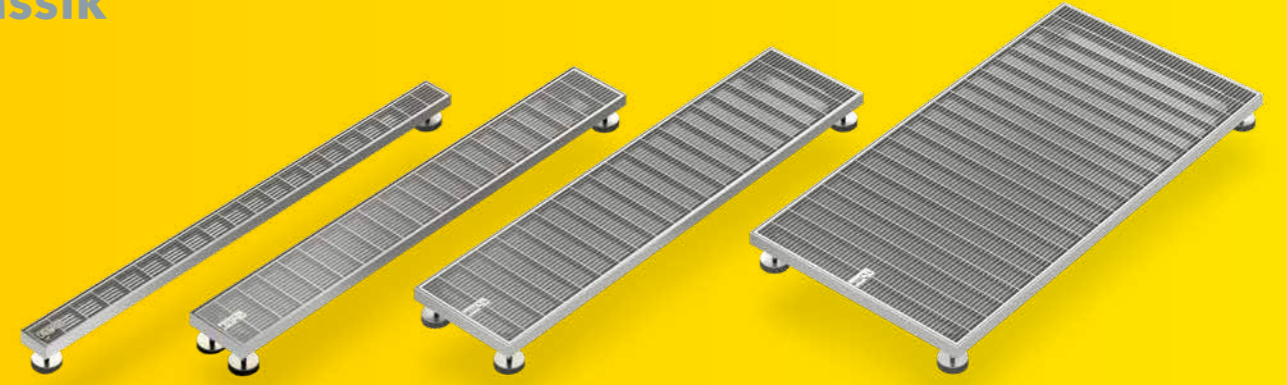

Özellikleri

SitaDrain® ile balkonlar, teraslar ve yürüme bölgelerinde akış sistemlerinin eşsiz olarak tamamlanması sağlanır. SitaDrain® Oluk drenajı ızgaraları adeta koruyucu bir bant gibi tüm bina çevresini sarar, suyu tutar ve Sita çatı ya da balkon süzgeçlerine yönlendirir.

- + Büyük yükseklik farkları aşılabılır
- + Yükleme sınıfı K 3, tekerlekli sandalyeyle geçilebilir
- + Çatı veya balkon süzgeçleri için ideal tamamlayıcı
- + Kademesiz olarak yüksekliği ayarlanabilir
- + Çeşitli uzunluklar ve genişlikler

Montaj örneği

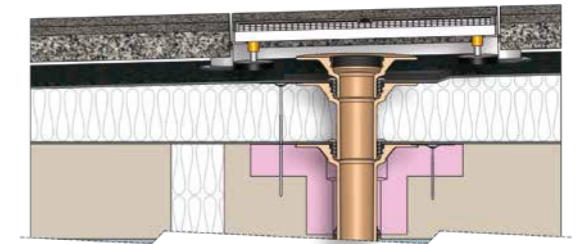

SitaDrain® Klassik	Malzeme	Ölçüler (mm)	Ürün numarası
	mat paslanmaz çelik	100 x 1000	25 10 10
		150 x 1000	25 15 00
		250 x 1000	25 25 00
	Çelik galvanize	100 x 750	20 10 75
		100 x 800	20 10 80
		100 x 1000	20 10 00
		150 x 500	20 15 50
		150 x 750	20 15 75
		150 x 1000	20 15 00
		250 x 500	20 25 50
	250 x 1000	20 25 00	
	500 x 1000	20 50 00	

SitaDrain® Sonsuz

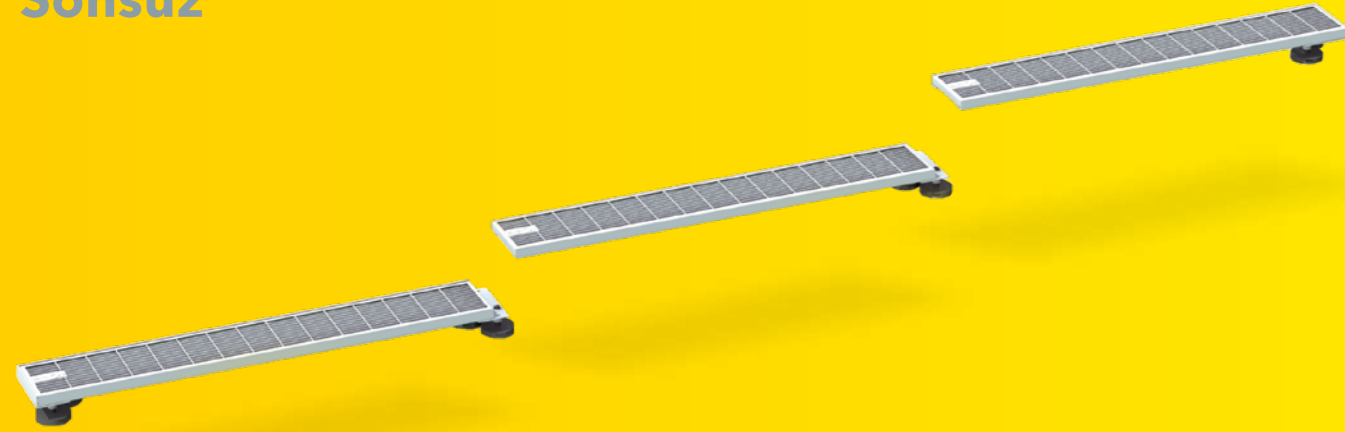

SitaDrain® Sonsuz başlangıç parçası SitaDrain® Sonsuz ara parçası SitaDrain® Sonsuz bitiş parçası

Özellikleri

SitaDrain® sonsuz, ızgara-sistem modeli, tam ölçülerle binaya uyumlu hale getirilmiştir. Uzun cepheler, pencere veya kapıların önünde SitaDrain® Endless mükemmeldir ve Sita çatı süzgeci programına yönelik en iyi tamamlayıcıdır.

- + Büyük yükseklik farkları aşılabılır
- + Yüklenme sınıfı K 3, tekerlekli sandalyeyle geçilebilir
- + Çatı veya balkon süzgeçleri için ideal tamamlayıcı
- + Kademesiz olarak yüksekliği ayarlanabilir
- + Sonsuza kadar döşemek için

Montaj örneği

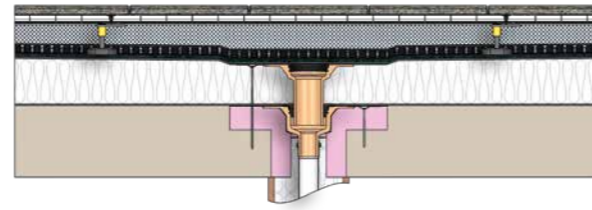

SitaDrain® Sonsuz	Malzeme	Ölçüler (mm)	Ürün numarası
Başlangıç parçası	Çelik galvanize	150 x 1000	27 15 22
Ara parça		150 x 1000	27 15 44
Bitiş parçası		150 x 1000	27 15 88

SitaDrain® Terra galvanize çelik

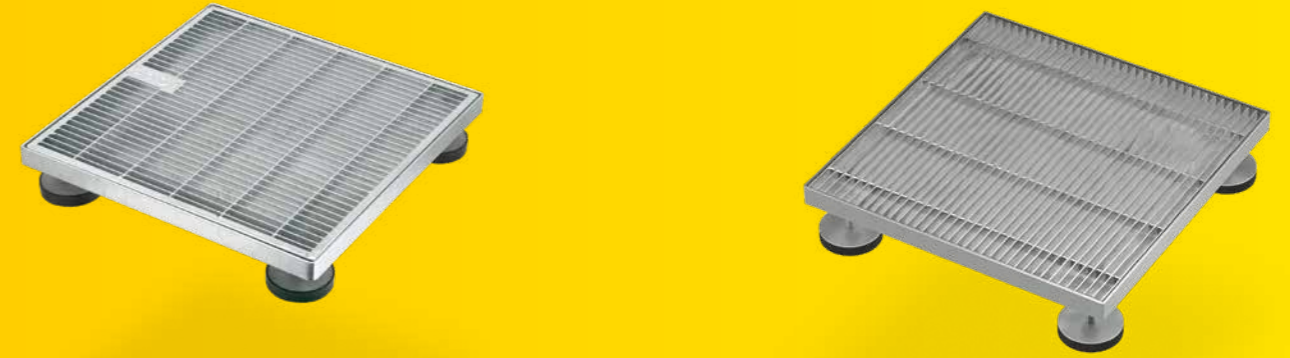

SitaDrain® Terra Çapraz Izgara SitaDrain® Terra Uzun Çubuk Izgara

Özellikleri

Sita Drain® Terra teraslarda ve yeşillendirilmiş çatılarda revizyon shaftı olarak kullanılır. Yüksekliği kademesiz ayarlanabilen dört adet kauçuk ayağı sayesinde güvenli bir duruş sağlar ve her yükseklik seviyesine uyar.

- + Büyük yükseklik farkları aşılabılır
- + Yüklenme sınıfı K 3, tekerlekli sandalyeyle geçilebilir
- + Çatı veya balkon süzgeçleri için ideal tamamlayıcı
- + Kademesiz olarak yüksekliği ayarlanabilir
- + Çeşitli ızgara tasarımları

Montaj örneği

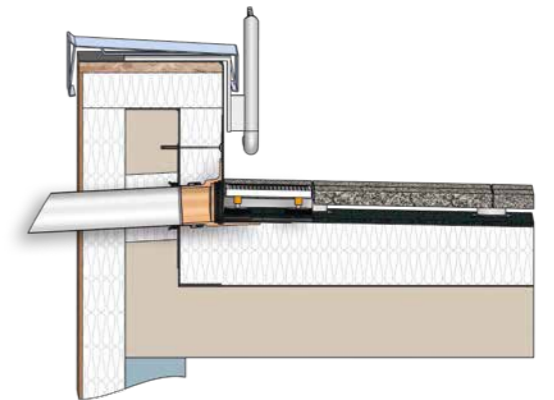

SitaDrain® Terra	Izgara Desenleri	Ölçüler (mm)	Ürün numarası
	Çapraz Izgara	300 x 300	18 90 62*
	Çapraz Izgara	400 x 400	20 40 40
	Çubuk Izgara	400 x 400	20 40 40 15
	Uzun Çubuk Izgar	500 x 500	20 50 50
	Çapraz Izgara	500 x 500	20 50 50 15

Izgara Desenleri			
Çapraz Izgara		Uzun Çubuk Izgara	

SitaDrain® Terra paslanmaz çelik

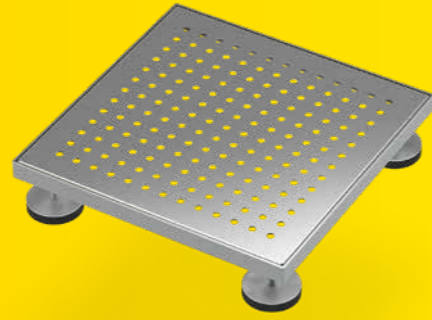
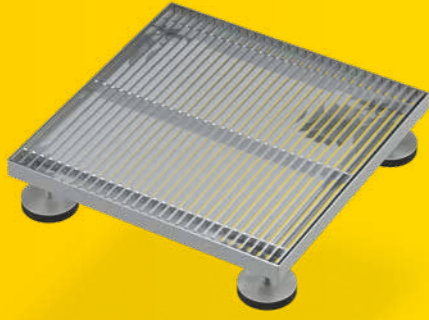

SitaDrain® Terra
Uzun Çubuk Izgara

SitaDrain® Terra
Yuvarlak Izgara

Özellikleri

Sita Drain® Terra teraslarda ve yeşillendirilmiş çatılarda revizyon shaftı olarak kullanılır. Yüksekliği kademesiz ayarlanabilen dört adet kauçuk ayağı sayesinde güvenli bir duruş sağlar ve her yükseklik seviyesine uyar.

- + Büyük yükseklik farkları aşılabılır
- + Yükleme sınıfı K 3, tekerlekli sandalyeyle geçilebilir
- + Çatı veya balkon süzgeçleri için ideal tamamlayıcı
- + Kademesiz olarak yüksekliği ayarlanabilir
- + Çeşitli ızgara tasarımları

Montaj örneği

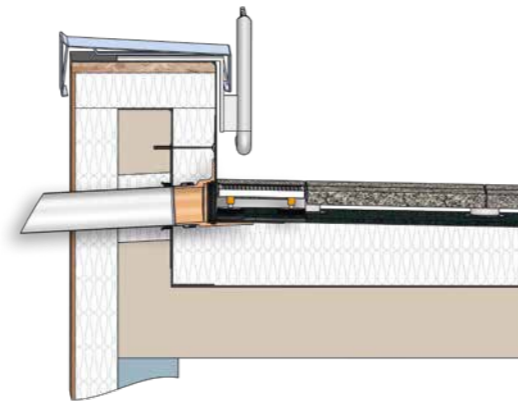

SitaDrain® Terra	Izgara Desenleri	Ölçüler (mm)	Ürün numarası
	Çapraz Izgara	400 x 400	25 40 40
	Uzun Çubuk Izgara	400 x 400	25 40 40 15
	Yuvarlak	400 x 400	25 40 40 11
	Dörtgen	400 x 400	25 40 40 12
	Elips	400 x 400	25 40 40 13
	Kabarcık	400 x 400	25 40 40 14
	Çapraz Izgara	500 x 500	25 50 50
	Uzun Çubuk Izgara	500 x 500	25 50 50 15

Izgara Desenleri			
Çapraz Izgara		Dörtgen	
Uzun Çubuk Izgara		Elips	
Yuvarlak		Kabarcık	

SitaDrain® yüzey çerçevesi galvanize çelik

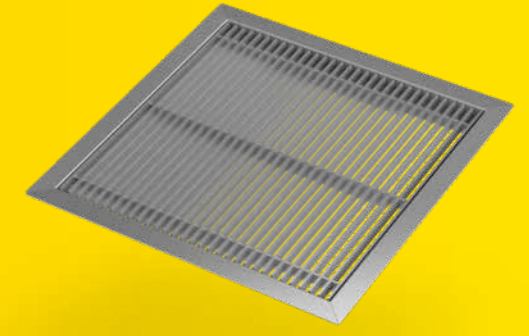
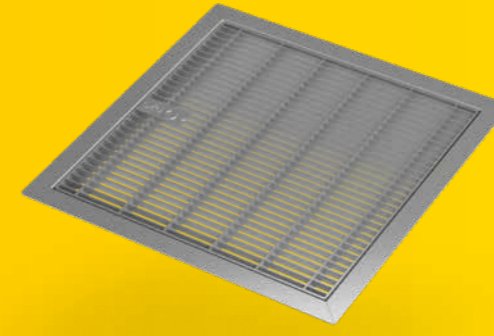

SitaDrain®
krata szeroka

SitaDrain®
krata szeroka

Özellikleri

Sita Drain® yüzey çerçevesi teraslarda ve çatılarda süzgeçler için revizyon oluğu olarak kullanılır. Çepeçevre 4 taraflı çerçeve sayesinde güvenli bir duruş sağlar ve her yükseklik seviyesine uyar. Ayaklara ihtiyaç duymadığından, yapı parçasının altında maksimum, örn. bir acil durum drenaj süzgeci için kullanılabilir bir yüzey korunur.

- + Yüzey çerçevesi sayesinde yükseklik ayarı olmadan en kolay montaj
- + Büyük yükseklik farkları aşılabılır
- + Çatı ve balkon giderine ideal destekleyici
- + Galvanize çelikten veya paslanmaz çelikten
- + Doğrudan plaka kaplamanın üzerindedir
- + Çeşitli ızgara tasarımlarında temin edilebilir

Montaj örneği

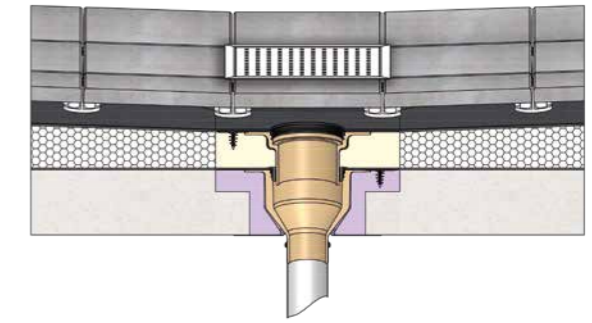

SitaDrain® yüzey çerçevesi	Izgara Desenleri	Ölçüler (mm)	Ürün numarası
	Çapraz Izgara	450 x 450	25 40 40 44
	Uzun Çubuk Izgara	450 x 450	25 40 40 45

Izgara Desenleri			
Çapraz Izgara		Uzun Çubuk Izgara	

SitaDrain® yüzey çerçevesi paslanmaz çelik

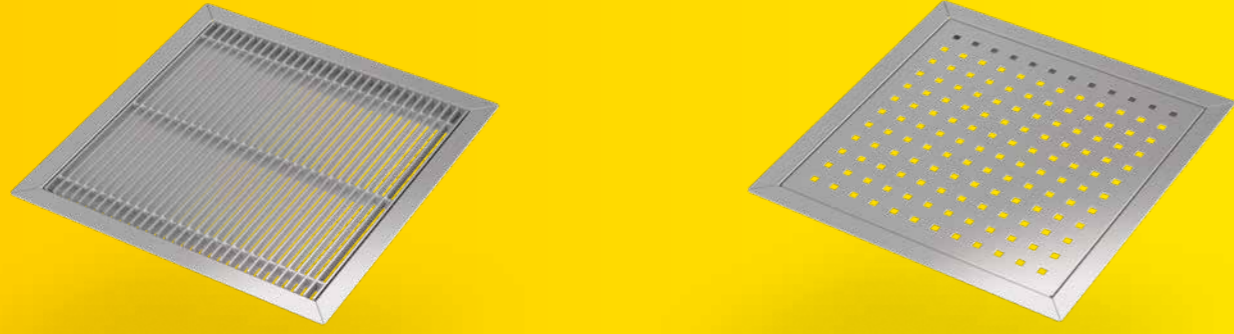

SitaDrain® profil çerçevesi galvanize çelik

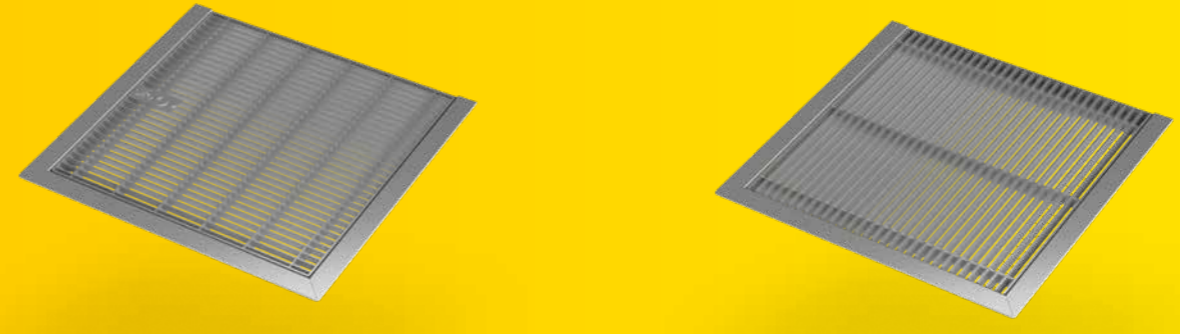

Özellikleri

Sita Drain® yüzey çerçevesi teraslarda ve çatılarda süzgeçler için revizyon oluğu olarak kullanılır. Çepeçevre 4 taraflı çerçeve sayesinde güvenli bir duruş sağlar ve her yükseklik seviyesine uyar. Ayaklara ihtiyaç duymadığından, yapı parçasının altında maksimum, örn. bir acil durum drenaj süzgeci için kullanılabilir bir yüzey korunur.

- + Yüzey çerçevesi sayesinde yükseklik ayarı olmadan en kolay montaj
- + Büyük yükseklik farkları aşılabılır
- + Çatı ve balkon giderine ideal destekleyici
- + Galvanize çelikten veya paslanmaz çelikten
- + Doğrudan plaka kaplamanın üzerindedir
- + Çeşitli ızgara tasarımlarında temin edilebilir

Montaj örneği

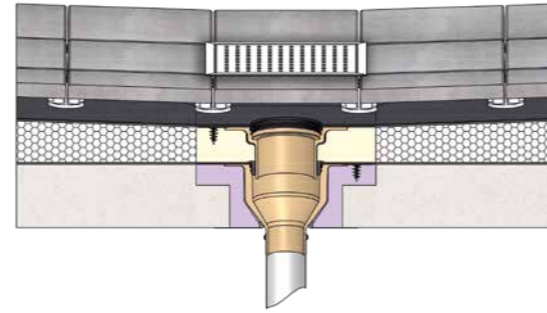

Özellikleri

SitaDrain® profil çerçevesi balkonlar ve teraslar için benzersiz ve dahice bir çözüm sunar. 23 mm'lik ince yapı parçası yüksekliği ile Attika'ya yaklaştırılabilene kadar üç taraflı bir şekilde doğrudan plaka kaplamanın üzerindedir. Ayaklara ihtiyaç duymadığından, yapı parçasının altında maksimum, örn. bir acil durum drenaj süzgeci için kullanılabilir bir yüzey korunur.

- + Profil çerçevesi sayesinde Attika alanında yalıtım kamalarında da kullanılabilir
- + Büyük yükseklik farkları aşılabılır
- + Çatı ve balkon giderine ideal destekleyici
- + Galvanize çelikten veya paslanmaz çelikten
- + Doğrudan plaka kaplamanın üzerindedir
- + Çeşitli ızgara tasarımlarında temin edilebilir

Montaj örneği

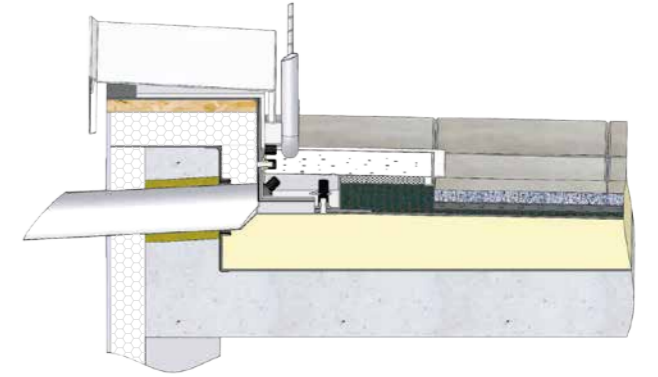

SitaDrain® yüzey çerçevesi	Izgara Desenleri	Ölçüler (mm)	Ürün numarası
	bâbelki	450 x 450	25 40 40 43
	elipsa	450 x 450	25 40 40 42
	krata pomostowa	450 x 450	25 40 40 44
	oczko okrągłe	450 x 450	25 40 40 40
	krata szeroka	450 x 450	25 40 40 45
	kwadrat	450 x 450	25 40 40 41

Izgara Desenleri			
Çapraz Izgara		Dörtgen	
Uzun Çubuk Izgara		Elips	
Yuvarlak		Kabarcık	

SitaDrain® yüzey çerçevesi	Izgara Desenleri	Ölçüler (mm)	Ürün numarası
	Çapraz Izgara	425 x 450	25 40 40 34
	Uzun Çubuk Izgara	425 x 450	25 40 40 35

Izgara Desenleri			
Çapraz Izgara		Uzun Çubuk Izgara	

SitaDrain® profil çerçevesi paslanmaz çelik

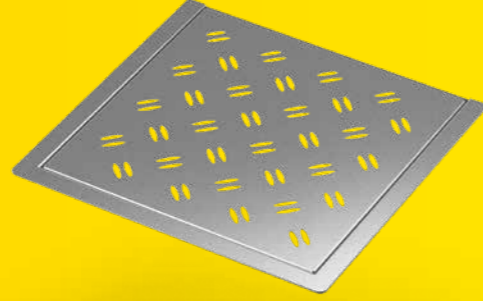
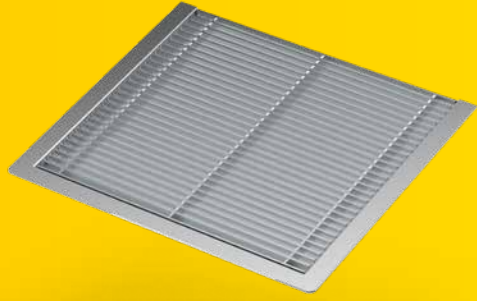

SitaDrain® profil çerçevesi
Uzun Çubuk Izgara



SitaDrain® profil çerçevesi
Elips

Özellikleri

SitaDrain® profil çerçevesi balkonlar ve teraslar için benzersiz ve dahice bir çözüm sunar. 23 mm'lik ince yapı parçası yüksekliği ile Attika'ya yaklaştırılabilene kadar üç taraflı bir şekilde doğrudan plaka kaplamasının üzerindedir. Ayaklara ihtiyaç duymadığından, yapı parçasının altında maksimum, örn. bir acil durum drenaj süzgeci için kullanılabilir bir yüzey korunur.

- + Profil çerçevesi sayesinde Attika alanında yalıtım kamalarında da kullanılabilir
- + Büyük yükseklik farkları aşılabılır
- + Çatı ve balkon giderine ideal destekleyici
- + Galvanize çelikten veya paslanmaz çelikten
- + Doğrudan plaka kaplamanın üzerindedir
- + Çeşitli izgara tasarımlarında temin edilebilir

Montaj örneği

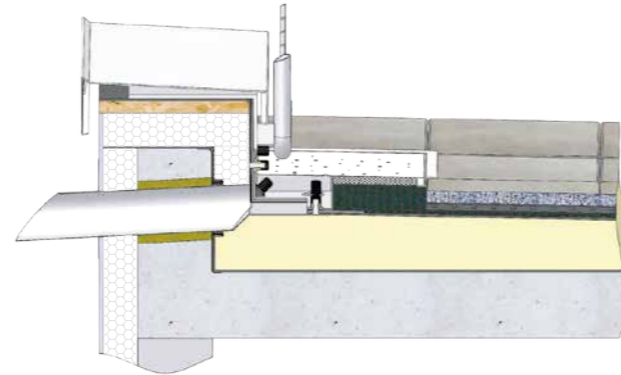

SitaDrain® profil çerçevesi	Izgara Desenleri	Ölçüler (mm)	Ürün numarası
	Çapraz Izgara	400 x 400	25 40 40 34
	Uzun Çubuk Izgara	400 x 400	25 40 40 35
	Yuvarlak	400 x 400	25 40 40 30
	Dörtgen	400 x 400	25 40 40 31
	Elips	400 x 400	25 40 40 32
	Kabarık	400 x 400	25 40 40 33

Izgara Desenleri			
Çapraz Izgara		Dörtgen	
Uzun Çubuk Izgara		Elips	
Yuvarlak		Kabarık	

SitaDrain® yağmur oluğu galvanize çelik

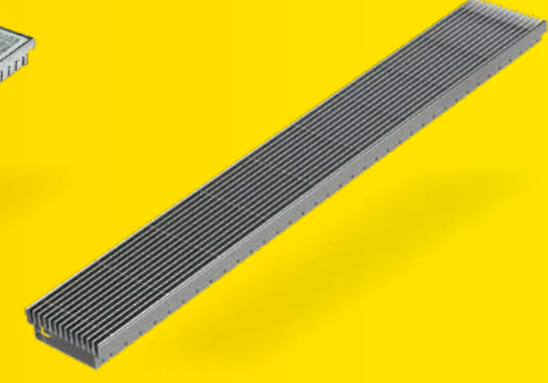
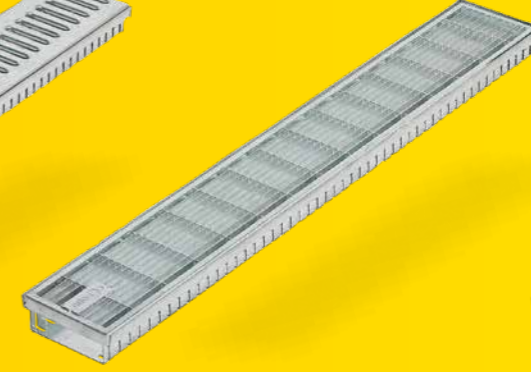
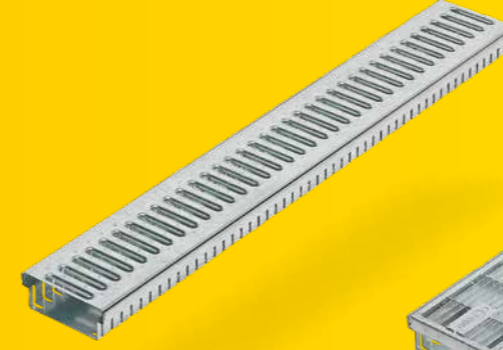

SitaDrain® yağmur oluğu
Parmak ızgaralı



SitaDrain® yağmur oluğu
Çapraz Izgara



SitaDrain® yağmur oluğu
Uzun Çubuk Izgara

Özellikleri

Bu Sita drenaj modeli birçok optik, yapım ve döşeme tekniği avantajıyla öne çıkar. SitaDrain® yağmur olukları örn. bir mucur yatağında döşenebilir. Bir „Endless“ döşeme için yağmur oluğu bileşenleri birbirleri arasında bağlanır. Yükseklik ayar setleriyle kademesiz bir yükseklik uyarlaması da mümkündür.

- + Bir micir yatağında döşeme mümkün
- + Engelsiz geçişler için klasik ve çubuk ızgarası
- + Yük taşıma sınıfı K 3 (300 kg, tekerlekli sandalye ile geçilebilir)
- + Parmak ızgaralı, Çapraz Izgara veya Uzun Çubuk Izgara
- + Yükseklikler: 30 mm, 40 mm und 50 mm
- + Ölçüler: 150 x 1000 mm

Montaj örneği

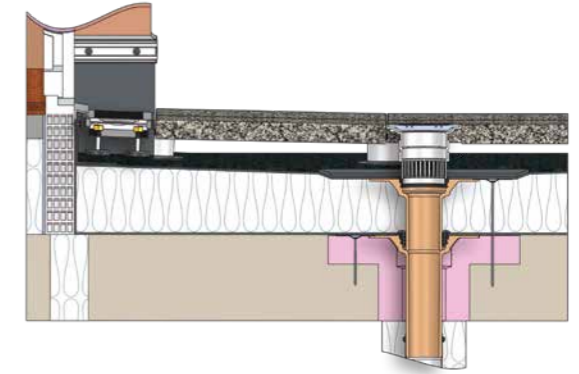

Izgara Desenleri	Oluk yüksekliği (mm)	Ürün numarası
	30	24 15 30
	40	24 15 40
	50	24 15 50
	30	24 15 35
	40	24 15 45
	50	24 15 55
	30	24 30 15
	40	24 40 15
	50	24 50 15

Aksesuar



SitaDrain®
kutu şekilli yağmur oluğu
Yükseklik ayarlama seti



SitaDrain®
kutu şekilli yağmur oluğu
Bağlantı



SitaDrain®
kutu şekilli yağmur oluğu
Kafa parçası

SitaDrain® yağmur oluğu paslanmaz çelik

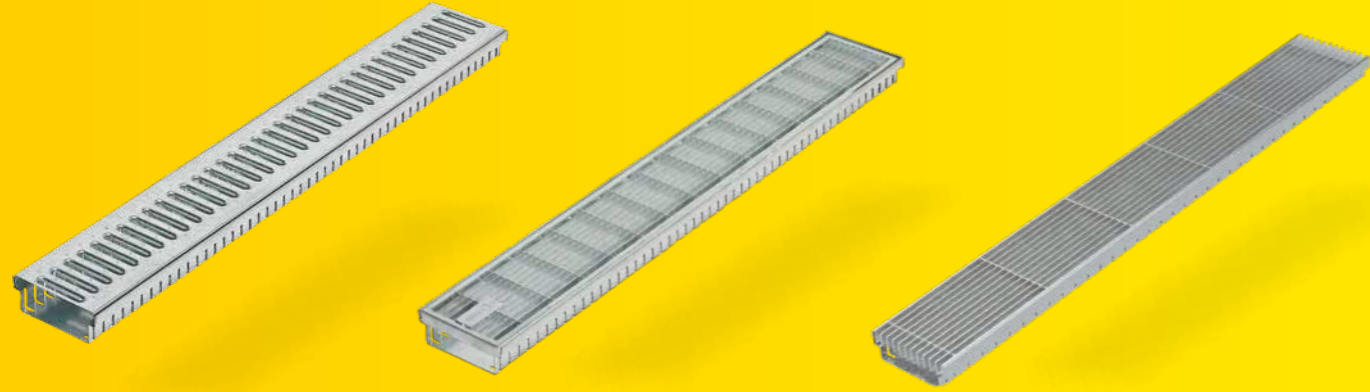

SitaDrain® yağmur oluğu krate szczelinowa

SitaDrain® yağmur oluğu krate pomostowa

SitaDrain® yağmur oluğu krate szeroka

Özellikleri

Bu Sita drenaj modeli birçok optik, yapım ve döşeme tekniği avantajıyla öne çıkar. SitaDrain® yağmur olukları örn. bir mucur yatağında döşenebilir. Bir „Endless“ döşeme için yağmur oluğu bileşenleri birbirleri arasında bağlanır. Yükseklik ayar setleriyle kademesiz bir yükseklik ayarlaması da mümkündür.

- + Bir micir yatağında döşeme mümkün
- + Engelsiz geçişler için klasik ve çubuk ızgarası
- + Yük taşıma sınıfı K 3 (300 kg, tekerlekli sandalye ile geçilebilir)
- + Parmak ızgaralı, Çapraz ızgara veya Uzun Çubuk ızgara
- + Yükseklikler: 30 mm, 40 mm und 50 mm
- + Ölçüler: 150 x 1000 mm

Montaj örneği

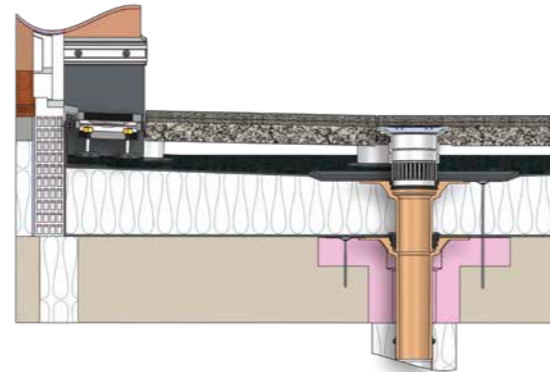

Aksesuar



Izgara Desenleri	Oluk yüksekliği (mm)	Ürün numarası
Parmak ızgaralı	30	22 15 30
	40	22 15 40
	50	22 15 50
Çapraz ızgara	30	22 15 35
	40	22 15 45
	50	22 15 55
Uzun Çubuk ızgara	30	22 30 15
	40	22 40 15
	50	22 50 15

SitaDrain® yağmur oluğu tasarım ızgara, paslanmaz çelik

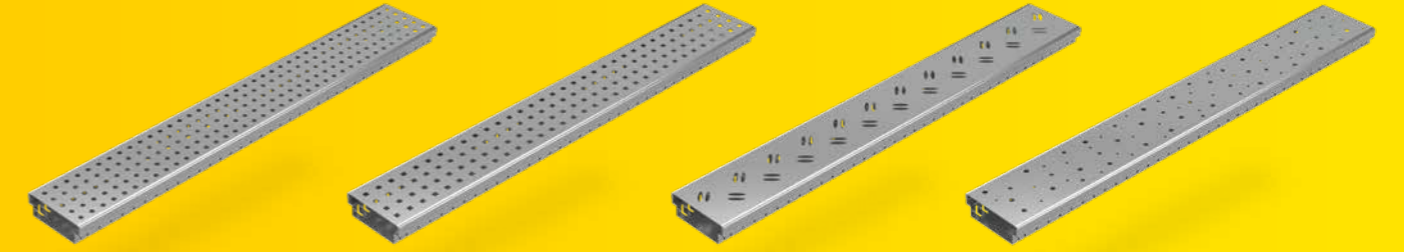

SitaDrain® yağmur oluğu tasarım ızgara, Yuvarlak

SitaDrain® yağmur oluğu tasarım ızgara, Dörtgen

SitaDrain® yağmur oluğu tasarım ızgara, Elips

SitaDrain® yağmur oluğu tasarım ızgara, Kabarcık

Özellikleri

Bu Sita drenaj modeli birçok optik, yapım ve döşeme tekniği avantajıyla öne çıkar. SitaDrain® yağmur olukları örn. bir mucur yatağında döşenebilir. Bir „Endless“ döşeme için yağmur oluğu bileşenleri birbirleri arasında bağlanır. Yükseklik ayar setleriyle kademesiz bir yükseklik ayarlaması da mümkündür.

- + Bir micir yatağında döşeme mümkün
- + Engelsiz geçişler için klasik ve çubuk ızgarası
- + Yük taşıma sınıfı K 3 (300 kg, tekerlekli sandalye ile geçilebilir)
- + Parmak ızgaralı, Çapraz ızgara veya Uzun Çubuk ızgara
- + Yükseklikler: 30 mm, 40 mm und 50 mm
- + Ölçüler: 150 x 1000 mm

Montaj örneği

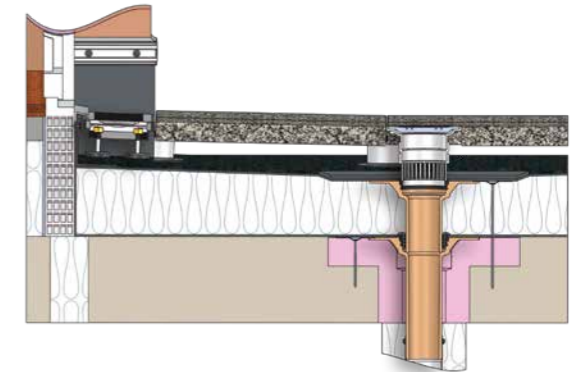

Aksesuar



Izgara Desenleri	Oluk yüksekliği (mm)	Ürün numarası
Yuvarlak	30	22 30 11
	40	22 40 11
	50	22 50 11
Dörtgen	30	22 30 12
	40	22 40 12
	50	22 50 12
Elips	30	22 30 13
	40	22 40 13
	50	22 50 13
Kabarcık	30	22 30 14
	40	22 40 14
	50	22 50 14

SitaDrain® Wood paslanmaz çelik

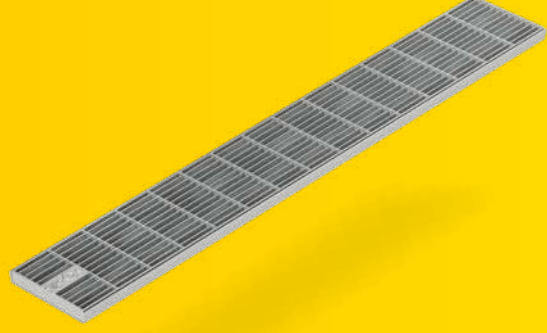

SitaDrain® Wood
Çapraz Izgara

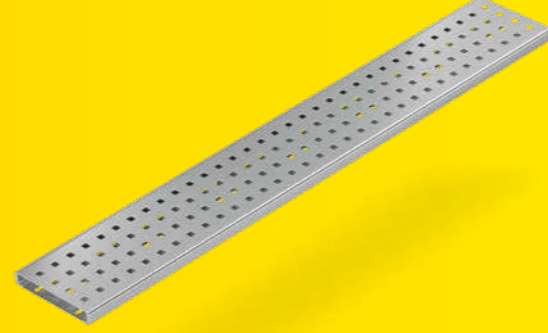

SitaDrain® Wood
Dörtgen

Özellikleri

Ahşap veya WPC kaplamalı teraslarda ve balkonlarda SitaDrain® Wood kullanılmaktadır. Bu serinin ürünleri, düşük montaj yüksekliği sayesinde alt yapının üzerine doğrudan destek için idealdir ve suyu güvenli bir şekilde yönlendirir. Çeşitli ızgara tasarımları en üst seviyede tasarım taleplerini karşılamaktadır.

- + Ahşap veya WPC kaplama
- + Döşenirken Yük sınıfı K 3
- + Gerekliliklerini karşılar Normal ızgaralı, pamak ızgaralı veya tasarım ızgaralı
- + Yükseklik: Kaliteli paslanmaz çelikten
- + Yükseklik: 22 mm

Montaj örneği

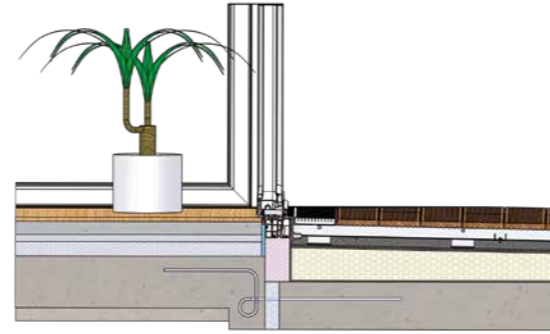

SitaDrain® Wood	Izgara Desenleri	Oluk yüksekliği (mm)	Ürün numarası
	Kabarcık Desen	22	22 20 14
	Elips Izgara	22	22 20 13
	Izgara	22	22 20 05
	Yuvarlak Izgara	22	22 20 11
	Kare Izgara	22	22 20 12
	Parmaklık	22	22 20 10

Izgara Desenleri			
Çapraz Izgara		Dörtgen	
Parmak ızgaralı		Elips	
Yuvarlak		Kabarcık	

Aksesuar



SitaDrain® Wood
Kafa parçası

Kombine etmek bu kadar kolay.

Aksesuar	Ürün serisi							
	SitaDrain® Klassik	SitaDrain® Sonsuz	SitaDrain® Terra	SitaDrain® yüzey çerçevesi	SitaDrain® profil Çerçevesi	SitaDrain® yağmur oluğu	SitaDrain® Wood	
SitaDrain® Eğilir Ayak								
SitaDrain® Çakıl şeridi								
SitaDrain® Yan kanal								
SitaDrain® Sabit Ayak								

YY

Yeşil çatı ve yağmur tutma:

Yeşil çatı ve yüksüz çatılar için özel olarak geliştirilen yağmur tutma çözümleri, yağmur suyunun geçici olarak çatıda tutulmasını sağlar. Böylelikle, yağmur tutan çatılarda yağmur suyunun kontrollü bir şekilde akması garanti edilir. SitaGreen ürün ailesi, yeşillendirilmiş çatılardaki katmanlı yapının tüm seviyelerinde yağmur suyunun tahliye edilmesi için optimum destek sunar.

SitaGreen

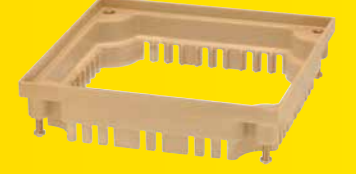

SitaGreen
yoğun yeşillendirme için



SitaGreen
yeşil çatı kutusu



SitaGreen
yükseltme elemanı

Özellikleri

SitaGreen ürün ailesi yeşillendirilmiş çatılarda katman yapısının tüm düzlemlerinde yağmur suyunun tahliye edilmesi için tercih edilen çözümleri sunar. SitaGreen revizyon şaftları hem ekstansif, hem de yoğun çatı yeşillendirmesi için uygundur.

- + Modüler sistemli kontrol şaftı
- + Tüm katman düzlemlerinin drenajı
- + Her çatı yeşillendirme tipi için uygun
- + Kademesiz yükseklik ayarı
- + Kolay montaj

Montaj örneği

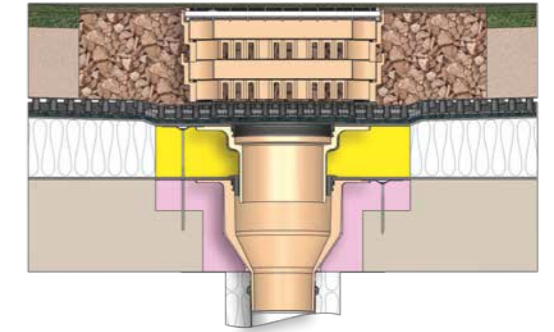

SitaGreen	Yükseklik (mm)	Ürün numarası
 yoğun yeşillendirme için	600	23 20 40
	Özel yükseklik	23 99 99
 yeşil çatı bacası	100 - 130	23 00 40
 yükseltme elemanı	50 - 80	23 10 40

SitaRetention yeşil çatıya

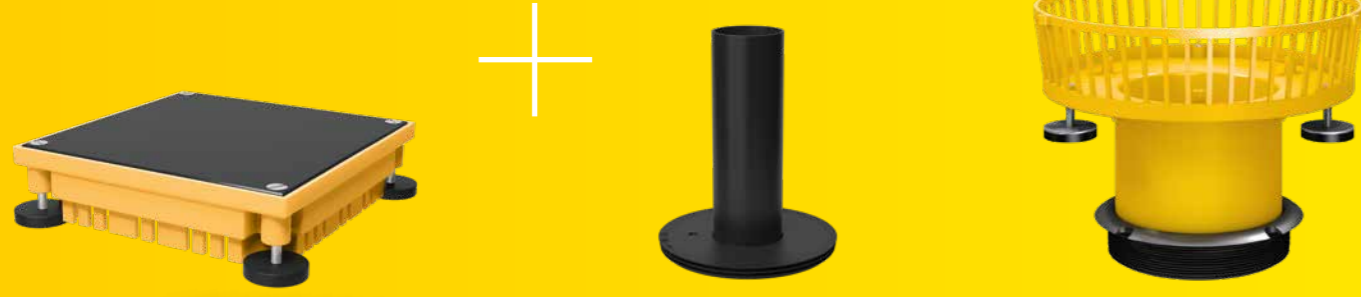

SitaRetention
yeşil çatı kutusu

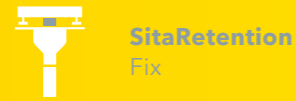

SitaRetention
Fix



SitaRetention
Taşma elemanı

Özellikleri

Özel yağmur tutan çatılar için geliştirilmiş olan SitaRetention Fix ürün ailesi, yağmur tutma ile birlikte yağmur suyunun geçici olarak çatı üzerinde tutulmasıyla yavaş akmasını sağlar. SitaRetention Fix ile birlikte her yeşil çatı, yağmur tutan çatıya dönüşür. Böylelikle yağmur tutan çatılar için yağmur suyunun kontrollü bir akışı güvence altına alınır.

- + Su girişinin tutarlı bir şekilde düşürülmesi için yer çekimi süzgeçlerinde kullanıma yönelik
- + İlave alet olmadan süzgeç çanağına kolay yerleştirme
- + Yağmur suyunun düzenlenmiş bir şekilde tahliyesi için

SitaRetention yeşil çatı kutusu	Yükseklik (mm)	Ürün numarası
	100-120	23 30 40

SitaRetention Yeşil çatı bacasıYoğun çimlendirme için	Yükseklik (mm)	Ürün numarası
	600	23 40 40

Montaj örneği

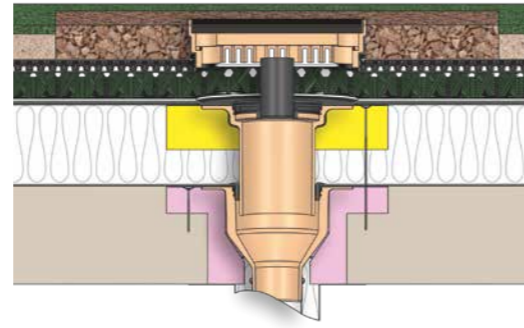

SitaRetention Fix	Serisi	Ürün numarası
	SitaStandard, SitaMulti, Sitalndra	40 91 03
	SitaTrendy	40 91 04

SitaRetention Taşma elemanı	Serisi	-Den-mm'ye kadar olan hasar yüksekliği (mm)	Ürün numarası
	SitaStandard, Sitalndra, SitaMulti	25-105	10 91 75
		85-150	10 91 76
		135-200	10 91 77
	SitaTrendy, SitaSani	25-105	15 91 75
		85-150	15 91 76
		135-200	15 91 77

SitaRetention Twist



SitaRetention Twist
Çakıl tutuculu



SitaRetention Twist
Çakıl tutucu olmadan

Özellikleri

Özel yağmur tutan çatılar için geliştirilmiş olan SitaRetention Fix ürün ailesi, yağmur tutma ile birlikte yağmur suyunun geçici olarak çatı üzerinde tutulmasıyla yavaş akmasını sağlar. Çakıl tutucusuz SitaRetention Fix veya SitaRetention Twist ile SitaRetention yeşil çatı oluğu ile birlikte her yeşil çatı, yağmur tutan çatıya dönüşür. Yüksüz düz çatılarda çakıl tutuculu SitaRetention Twist, sağanak yağış olaylarında ana hatların yükünü verimli bir şekilde alır. Böylelikle yağmur tutan çatılar için yağmur suyunun kontrollü bir akışı güvence altına alınır.

- + Su girişinin tutarlı bir şekilde düşürülmesi için yer çekimi süzgeçlerinde kullanıma yönelik
- + Çakıl tutuculu folyo çatılar için, yeşil çatı oluklu yeşil çatılar için
- + İlave alet olmadan süzgeç çanağına kolay yerleştirme
- + Ölçekli ayar sürgüsü veya önceden tanımlı açıklık ile
- + Yağmur suyunun düzenlenmiş bir şekilde tahliyesi için

SitaRetention Twist	Serisi	Ürün numarası
	SitaStandard, Sitalndra	40 92 01
	SitaTrendy	40 92 03

SitaRetention Twist	Serisi	Ürün numarası
	SitaStandard, Sitalndra	40 92 02
	SitaTrendy	40 92 04



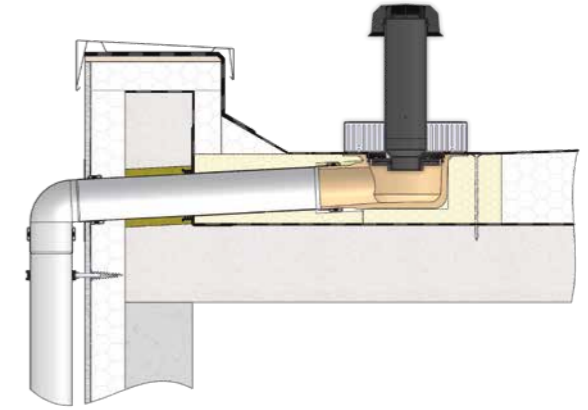













Montaj örneği



Sitaleicht.
Yeşil çatı /
yağmur tutma.



Kombine etmek bu kadar kolay.

Aksesuar	Ürün serisi			
	SitaGreen yeşil çatı kutusu	SitaGreen yoğun yeşillendirme	SitaRetention yağmur tutma	SitaRetention Gründachschacht für Intensivbegrünung
				
SitaGreen yükseltme elemanı				
SitaRetention Fix				
SitaRetention yağmur tutma taşma elemanı				
SitaRetention Twist Çakıl tutucu olmada				



Onarım deyince:

Çatı ne kadar eskiyse, tehlike o kadar büyüktür!

Sita ile çatınızın durumunu her zaman göz önünde tutun. Düz çatı onarımları giderek daha çok yapılmaktadır. Bunun birçok nedeni var: değiştirilen mevzuatlar, sızıntı yapan eski süzgeçler ve boru hatları, işlevsel olmayan hasarlı çatı kaplaması - ıslanmış olan yalıtım katmanlarına kadar. Yasal mevzuatlar gereğince ısı yalıtımlarının işlevsel oranı yükseltilmesi zorunludur. Onarımda partneriniz olarak tahliye sisteminizi en güncel duruma getirmeniz - ve gereken normlara uymanız için yardımcı oluyoruz.

SitaSani®

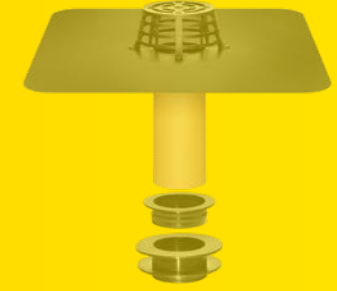

SitaSani®
63/90/105



SitaSani® 70



SitaSani® 95

Özellikleri

SitaSani® uzun bağlantı çıkışı ve contası ile problem çözücüsü. Bu ürün, mevcut çatı katman paketini geçerek gidere veya iniş boru hattına kadar köprüler. Yaklaşık her çatı süzgece uyumlu bu ürün serinin çatı süzgeçleri neredeyse her onarım görevini yerine getirir. Mevcut iç çaplara bağlı olarak kullanılması gerek farklı contalar uygulanır. Ek olarak sabitlenen, isteğe bağlı sabit köpük kaplı bağlantı yakalığı, çatı sızdırmazlık sistemine homojen bir bağlantı sunar.

- + Geri tepmeden dolayı gerçekleştirilebilen 2 metre su yüksekliğine kadar emniyetlidir
- + Çatı süzgeçlerini onarımı ve iniş borusuna kadar onarım için
- + İsteğe bağlı bağlantı yakalığı ile
- + Çok hızlı montaj ve sızdırmazlık

Montaj örneği

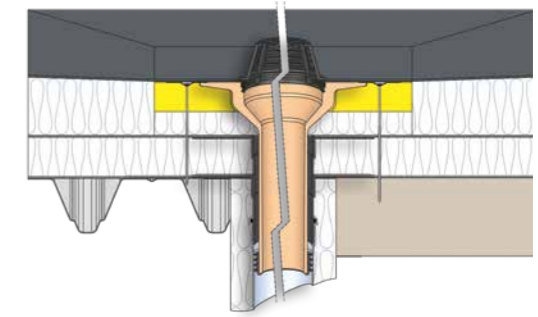

Kalite sertifikaları



SitaSani®	Geri tepmeden oluşan birikime karşı emniyetli iç çaplar ile-arası (mm)	Ürün uzunluğu (mm)	Ürün numarası
	68-86	550	10 63 xx
	98-107	550	10 32 xx
	105-134	550	10 33 xx
	82-103	255	10 36 xx
	100-140	250	10 28 xx
	100-140	500	10 38 xx

SitaSani®

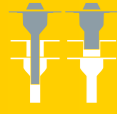

SitaSani® 115



SitaSani® 125



SitaSani® 165

SitaSani® vidalı flanş



SitaSani® 63/90/105
vidalı flanş



SitaSani® 70
vidalı flanş



SitaSani® 165
vidalı flanş

Özellikleri

SitaSani® uzun bağlantı çıkışı ve contası ile problem çözücüsü. Bu ürün, mevcut çatı katman paketini geçerek gidere veya iniş boru hattına kadar köprüler. Yaklaşık her çatı süzgece uyumlu bu ürün serinin çatı süzgeçleri neredeyse her onarım görevini yerine getirir. Mevcut iç çaplara bağlı olarak kullanılması gerek farklı contalar uygulanır. Ek olarak sabitlenen, isteğe bağlı sabit köpük kaplı bağlantı yakalığı, çatı sızdırmazlık sistemine homojen homojen bir bağlantı sunar.

- + Geri tepmeden oluşan birikme emniyetli
- + Çatı süzgeçlerine kadar veya iniş borusuna kadar onarım için
- + İsteğe bağlı bağlantı yakalığı ile
- + Çok hızlı montaj ve sızdırmazlık

Montaj örneği

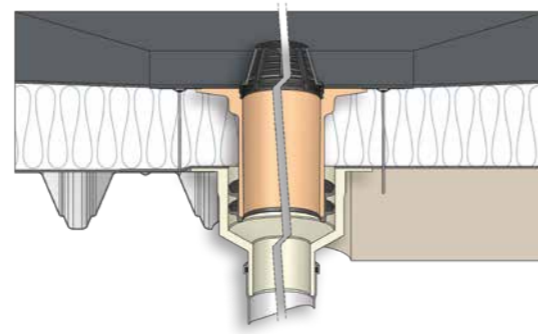

Özellikleri

SitaSani® vidalı flanş uzun bağlantı çıkışı ve contası ile problem çözücüsü. Bu ürün, mevcut çatı katman paketini geçerek gidere veya iniş boru hattına kadar köprüler. Yaklaşık her çatı süzgece uyumlu bu ürün serinin çatı süzgeçleri neredeyse her onarım görevini yerine getirir. Mevcut iç çaplara bağlı olarak kullanılması gerek farklı contalar uygulanır.

- + Geri tepmeden oluşan birikme emniyetli
- + Çatı süzgeçlerine kadar veya iniş borusuna kadar onarım için
- + Serbest-sabit flanş konstrüksiyonu ile
- + Çok hızlı montaj ve sızdırmazlık

Montaj örneği

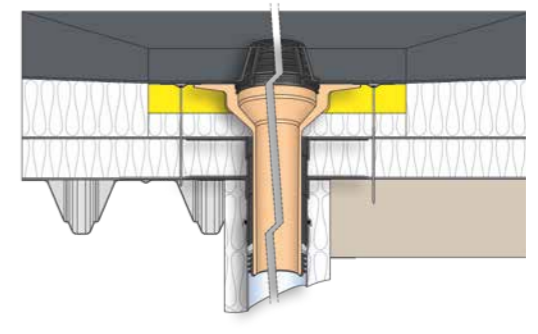

Kalite sertifikaları



SitaSani®	Geri tepmeden oluşan birikime karşı emniyetli iç çaplar ile-arası (mm)	Ürün uzunluğu (mm)	Ürün pnumarası
115	115-130	255	10 35 xx
125	134-168	250	10 27 xx
	134-168	550	10 37 xx
165	165-205	200	10 29 xx
	165-205	550	10 40 xx

Kalite sertifikaları



SitaSani® vidalı flanş	Geri tepmeden oluşan birikime karşı emniyetli iç çaplar ile-arası (mm)	Ürün uzunluğu (mm)	Ürün numarası
63/90/105	68-86	550	10 63 99
	98-107	550	10 32 99
	105-134	550	10 33 99
70	82-103	255	10 36 99
165	165-205	550	10 40 99

SitaSani® 160 DSS



Özellikleri

160 mm gövde çaplı mevcut sifonik drenaj süzgeçlerinin onarımında SitaSani® 160 DSS sifonik sistemde sorunsuz olarak ısı yalıtımını köprüleyebilir. Kullanılan Airstop istenmeyen hava girişini önleyerek mevcut boru sisteminin bir ön dolumunu sağlar. Ek olarak sabitlenen, isteğe bağlı sabit köpük kaplı bağlantı yakalığı, çatı sızdırmazlık sistemine homojen bir bağlantı sunar. SitaSani® DSS160 aynı zamanda vidalı lanş modeli olarak mevcuttur.

- + 160 mm'lik gövde çapı olan mevcut sifonik drenaj süzgeçleri için
- + Sifonik drenaj için Airstop ile
- + Seçmeli olarak serbest/sabit flanş konstrüksiyonu veya isteğe bağlı bağlantı yakalığı ile
- + Çok hızlı montaj ve sızdırmazlık

SitaSani® 160 DSS	Ürün uzunluğu (mm)	Ürün numarası
	200	10 60 xx
	550	10 61 xx
vidalı flanş	550	10 61 99

Montaj örneği

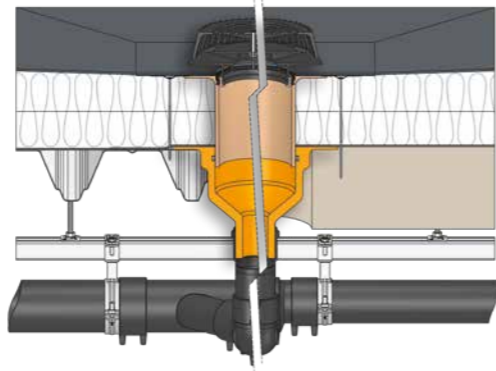

Kalite sertifikaları



Kombine etmek bu kadar kolay.

Montaj ölçüleri

SitaSani® onarım süzgeci	Geri birikme emniyetinin onarılabilecek iç çapları* ile - arası (mm)		Parça uzunluğu (mm)	Çanak yüksekliği (mm)	Ürün numarası
	Dudak conta halka	Profil conta halkası			
SitaSani® 63	68-86	-	550	81	10 63 xx
					10 63 99
SitaSani® 70	82-103	-	255	44	10 36 xx
					10 36 99
SitaSani® 90	98-107	-	550	105	10 32 xx
					10 32 99
SitaSani® 95	100-110	107-140	250	35	10 28 xx
					10 38 xx
SitaSani® 105	105-134	-	550	105	10 33 xx
					10 33 99
SitaSani® 115	115-130	-	255	45	10 35 xx
SitaSani® 125	134-144	140-168	250	17	10 27 xx
					10 37 xx
SitaSani® 165	165-178	178-205	200	19	10 29 xx
					10 40 xx
			550	60	10 40 99

*Talebe bağlı olarak çanak onarımı veya boru onarımı için uygulanabilir. Mevcut yapı parçasının yenilenecek olan iç çapı, ya çanak ya da boru belirleyicidir.

Kombinasyon olanakları

Aksesuar / Ürün	Ürün serisi									
	SitaSani® 63/90/105	SitaSani® 63/90/105 vidalı flanş	SitaSani® 70	SitaSani® 70 vidalı flanş	SitaSani® 95	SitaSani® 115	SitaSani® 125	SitaSani® 165	SitaSani® 165 vidalı flanş	

HB

Havalandırma ve Boru geçişi deyince:

Binanızın havalandırmaya ihtiyacı var!

Binanızın nefes alıp verebilmesi için, iyi uyarlanmış bir sisteme ihtiyacı vardır. Havalandırma borularımız tek parça uzunluğunda ve bağlantıda mükemmeldir. Tek parça halinde komple geçişi sağlıyoruz. Havalandırma bileşenlerinin çözüm ortağı olarak Sita'dan bu amaçla gereken çözüm ürünlerini temin edebilirsiniz - ister mekan veya kombine havalandırma olsun, isterse soğuk çatı havalandırması. Uzun ömürlü ve sızdırmazlık sağlayan malzeme çözümü ile Sita'nın basit ve kalıcı havalandırma çözümleri işinizi kolaylaştırır - tek veya iki katmanlı bir çatıda.

SitaVent



SitaVent sistem havalandırması



SitaVent boru geçişi



SitaVent soğuk çatı havalandırması

Özellikleri

SitaVent sistem havalandırması

SitaVent sistem havalandırması tüm mekan ve kombine havalandırmaları için güvenli çatı bağlantısıdır. İsteğe bağlı köpük kaplı bağlantı yakalığı ile neredeyse tüm yalıtım bağlantıları gerçekleştirilebilir. Geri tepmeden dolayı gerçekleşebilen 2 metre su yüksekliğine kadar emniyetlidir.

- + Mekan ve kombine havalandırması için
- + Köpük kaplı isteğe bağlı bağlantı yakalığı ile
- + Tüm fonksiyon tabakalarına bağlantı

Özellikleri

SitaVent boru geçişi

SitaVent boru geçişi parçaları, poliüretandan DN 100 veya DN 150 anma çaplarında. Çatı yalıtımına uygun, isteğe bağlı sabit köpük kaplı bağlantı yakalığı ile (495 mm x 495 mm). Yedi dudaklı conta halkası, kayganlaştırıcı madde, çıkarılabilir iki 87,3° dirsek ve polipropilen deflektör ile birlikte komple teslimat ve profesyonel montaj.

- + Köpük kaplı isteğe bağlı bağlantı yakalığı ile
- + Kablo ve boru geçişi olarak
- + Çıkarılabilir 180° dirsek ile
- + SitaVent buhar blokajı kapağı ile kombine edilebilir

Özellikleri

SitaVent soğuk çatı havalandırması

SitaVent soğuk çatı havalandırması poliüretandan, ısı yalıtımlı, isteğe bağlı köpük kaplı bağlantı yakalığı, yağmur deflektörü, conta ve yağmur başlığı ile. Yükseklik 400 mm.

- + Soğuk çatı havalandırması için
- + Köpük kaplı isteğe bağlı bağlantı yakalığı ile
- + DN 100 ve DN 150 boyutlarında

DN	Bağlantı borusu (mm)	Taban plaka DN	Ürün numarası
70	1000	100	17 42 xx
90	1000	100	17 43 xx
100	1000	100	17 45 xx
125	1000	150	17 46 xx
150	1000	150	17 49 xx

DN	Bağlantı borusu (mm)	Taban plaka DN	Ürün numarası
100	1000	100	17 65 xx
150	1000	150	17 68 xx

DN	Ürün numarası
100	17 74 xx
150	17 78 xx

SitaVent onarım havalandırması



SitaVent
onarım havalandırması

Özellikleri

SitaVent onarım havalandırması yenilenecek olan eski havalandırma borusuna geçişi sağlar. Tüm gerekli malzemeleri içeren set mevcuttur. Bunların arasında isteğe bağlı bağlantı yakalığı ile ana plaka, yağmur deflektörü ve yenilenecek olan boruya geçişli onarım havalandırması borusu ve uygun, çok dudaklı EPDM kauçuk conta bulunmaktadır. Bir diğer ana plaka kullanılarak yeni bir sıcak çatı üst yapısı tamamlanabilmektedir.

- + Mekan ve kombine havalandırması için
- + Köpük kaplı isteğe bağlı bağlantı yakalığı ile
- + Tüm fonksiyon tabakalarına bağlantı
- + 205 mm'ye kadar boru çapları için

Montaj örneği

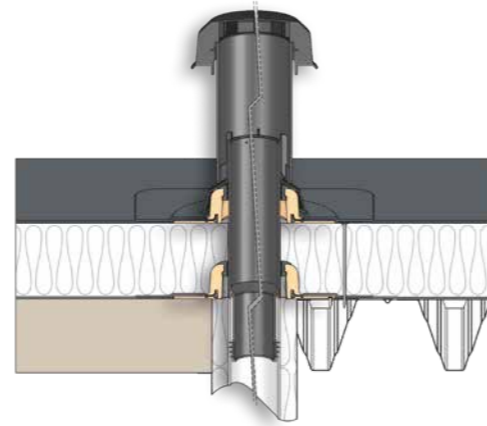

SitaVent onarım havalandırması	OD*	Geri tepmeden oluşan birikime karşı emniyeti ile-arası (mm)	Taban plakası DN	Ürün numarası
	63	68-86	100	17 30 xx
	75	82-103	100	17 31 xx
	90	98-107	100	17 32 xx
	110	115-130	100	17 33 xx
	125	140-168	150	17 34 xx
	160	178-205	150	17 35 xx

SitaVent



SitaVent
revizyon

Özellikleri SitaVent revizyon

Çatının buhar blokajı kontrol altında. Çatının buhar blokajı gerçekten de kuru mu? Yeni SitaVent revizyon ısı yalıtımının altındaki durumu her an emniyetli şekilde kontrol etmenizi sağlar. Piyasadan talep edilmesiyse, Sita bu yeni revizyon ürününü kendini kanıtlamış olan SitaVent bazında geliştirmiştir.

- + Çatıda ki buhar blokajının kontrolü için
- + Isı yalıtım çekirdeği için bağlantı elemanı dahil
- + Alternatif olarak bir termo higrometrenin yerleşimi için
- + Köpük kaplı isteğe bağlı bağlantı yakalığı ile
- + Boru kelepçesi vasıtasıyla buhar blokajı kapağı emniyete alınmaktadır

SitaVent revizyon	DN	Ürün numarası
	100	17 80 xx
	150	17 81 xx

Montaj örneği SitaVent revizyon

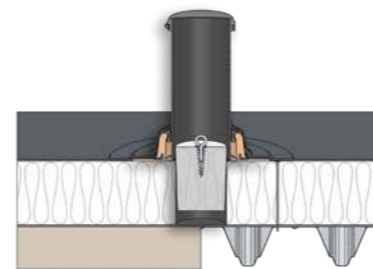

SitaVent
kondansat deflektörü

Özellikleri SitaVent kondansat deflektörü

SitaVent kondansat deflektörü: Sızdırmaz hale getirir. Nem her binanın düşmanıdır. Bu sebeple Sita, yoğuşma suyunun havalandırma borusundan binaya geri damlamasını önleyen yeni SitaVent kondansat deflektörünü geliştirdi. SitaVent sistem havalandırması ve/veya SitaVent onarım havalandırması ile bağlantılı olarak geliştirilen ürünler kullanılmaktadır.

- + Kolay montaj
- + Rüzgar emişine karşı sabit vida bağlantısı
- + Yoğuşma suyunun tahliyesi doğrudan yalıtım düzeyine
- + SitaVent boruları DN 100 için uygun

SitaVent kondansat deflektörü	Ürün uzunluğu (mm)	Ürün numarası
	400	17 12 00

Montaj örneği SitaVent kondansat deflektörü

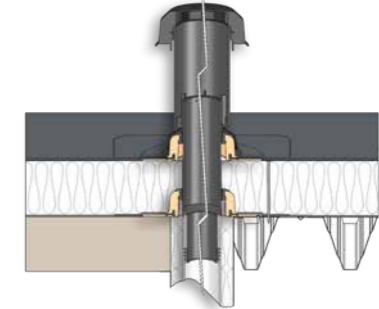

Sitaleicht. Havalandırma ve Boru geçişi.



Kombine etmek bu kadar kolay.

Aksesuar	Ürün serisi					
	SitaVent sistem havalandırması	SitaVent onarım havalandırması	SitaVent Soğuk çatı havalandırması	SitaVent revizyon	SitaVent revizyon	SitaVent revizyon
	+	+	+	+	+	+
	DN 70-100	DN 125-150	DN 63-110	DN 125-160		
SitaVent taban plaka	DN 100					
	DN 150					
SitaVent yağmur başlığı	DN 100					
	DN 150					
SitaVent muflu boru	DN 100					
	DN 150					
SitaVent koruyucu ızgara						
SitaVent 180° dirsek						
SitaVent kondansat deflektörü						
SitaVent buhar blokaj başlığı						
SitaMore takviye sacı						
SitaVent Yalıtım kalıbı						
SitaVent revizyon yalıtım kalıbı						

YK

Yangın Koruması deyince:

Yangına yer yok!

Her yönden emniyette olun - sadece yağmurda değil - yangın durumunda da. Sita yangın koruma çözümleri ateşin ve ısı etkisinin tehlikeli şekilde yayılmasını önler. İster alttan ateş olsun, isterse de üstten yangın veya çatı katmanında gizli yangınlar olsun: Uangın ateşine drenaj ve havalandırma elemanlarından geçme imkânı tanınmaz. Kötü bir durum sonucunda etrafta yangın olsa da, çatınız yangının iletilmesine karşı çatı katmanı paketiyle korunur - Sita' nın çözümleri sayesinde.

SitaFireguard®



SitaFireguard®
Çakıl Tutuculu



SitaFireguard®
Taşma Elemanı ile

Özellikleri

Çift Koruma: Sudan ve ayrıca yangından. SitaFireguard® süzgeç ve havalandırmaların yüksek yangın kuruma özelliğinin kaynağı nedir? Zekice olduğu kadar basit tasarıma dayalı: çelik trapez çatılar için takviye sacına hazır sabitlenmiş akıllı bir yangın koruma kelepçesi. Ayrıca: Montajı tamamıyla çatının üstünde yapılabilir.

- + DIN 18234 standarda uygun yangın koruma önlemi
- + Komple set halinde kolay ve emniyetli montajı sağlar
- + PE-Taban Gövdesinin optimum tasarımından dolayı çatı geçişleri küçük kalmasını sağlar
- + Özel tasarımlı conta sayesinde geri tepmeden dolayı optimum sızdırmazlık
- + İsteğe bağlı bağlantı yakalıklı veya flanşlı
- + Ana ve Acil durum drenajı için

Montaj örneği

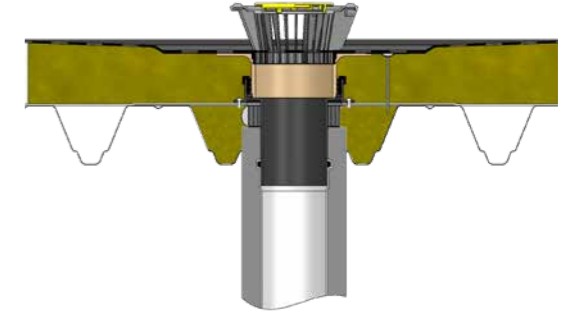

Kalite sertifikaları



Sita Fireguard®	DN	OD*	Isı yalıtım kalınlığı (mm)	Ürün numarası
	70	75	65-210	F30 27 xx
			105-570	F30 28 xx
	100	110	65-210	F30 31 xx
			105-570	F30 32 xx
	125	125	65-210	F30 35 xx
			105-570	F30 36 xx
150	160	65-210	F30 39 xx	
		105-570	F30 40 xx	

Sita Fireguard®	DN	OD*	Isı yalıtım kalınlığı (mm)	Ürün numarası
	70	75	65-210	F30 29 xx
			105-570	F30 30 xx
	100	110	65-210	F30 33 xx
			105-570	F30 34 xx
	125	125	65-210	F30 37 xx
			105-570	F30 38 xx
150	160	65-210	F30 41 xx	
		105-570	F30 42 xx	

*OD = dış çap

Önemli! Lütfen siparişinizde bağlantı bileziğini de (xx). 87

SitaFireguard® vidalı flanş



SitaFireguard®
vidalı flanş
Çakıl Tutuculu



SitaFireguard®
vidalı flanş
Taşma Elemanı ile

SitaDSS Fireguard®



SitaDSS Fireguard®
Airstop ile



SitaDSS Fireguard®
Taşma Elemanı ile

Özellikleri

Çift Koruma: Sudan ve ayrıca yangından. SitaFireguard® süzgeç ve havalandırmaların yüksek yangın kuruma özelliğinin kaynağı nedir? Zekice olduğu kadar basit tasarıma dayalı: çelik trapez çatılar için takviye sacına hazır sabitlenmiş akıllı bir yangın koruma kelepçesi. Ayrıca: Montajı tamamıyla çatının üstünde yapılabilir.

- + DIN 18234 standarda uygun yangın koruma önlemi
- + Komple set halinde kolay ve emniyetli montajı sağlar
- + PE-Taban Gövdesinin optimum tasarımından dolayı çatı geçişleri küçük kalmasını sağlar
- + Özel tasarımlı conta sayesinde geri tepmeden dolayı optimum sızdırmazlık
- + İsteğe bağlı bağlantı yakalıklı veya flanşlı
- + Ana ve Acil durum drenajı için

Montaj örneği

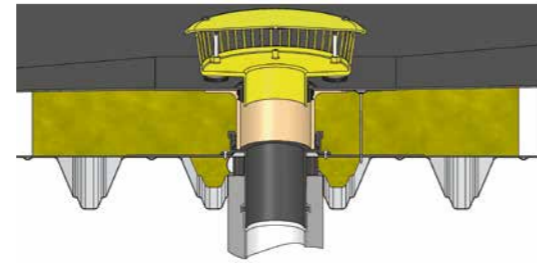

Kalite sertifikaları



SitaFireguard® vidalı flanş	DN	OD*	Isı yalıtım kalınlığı (mm)	Ürün numarası
	70	75	105-570	F30 28 99
	100	110	105-570	F30 32 99
	125	125	105-570	F30 36 99
	150	160	105-570	F30 40 99

SitaFireguard® vidalı flanş	DN	OD*	Isı yalıtım kalınlığı (mm)	Ürün numarası
	70	75	105-570	F30 30 99
	100	110	105-570	F30 34 99
	125	125	105-570	F30 38 99
	150	160	105-570	F30 42 99

Özellikleri

Çift Koruma: Sudan ve ayrıca yangından. SitaFireguard® süzgeç ve havalandırmaların yüksek yangın kuruma özelliğinin kaynağı nedir? Zekice olduğu kadar basit tasarıma dayalı: çelik trapez çatılar için takviye sacına hazır sabitlenmiş akıllı bir yangın koruma kelepçesi. Ayrıca: Montajı tamamıyla çatının üstünde yapılabilir.

- + DIN 18234 standarda uygun yangın koruma önlemi
- + Komple set halinde kolay ve emniyetli montajı sağlar
- + PE-Taban Gövdesinin optimum tasarımından dolayı çatı geçişleri küçük kalmasını sağlar
- + Özel tasarımlı conta sayesinde geri tepmeden dolayı optimum sızdırmazlık
- + İsteğe bağlı bağlantı yakalıklı veya flanşlı
- + Ana ve Acil durum drenajı için

Montaj örneği

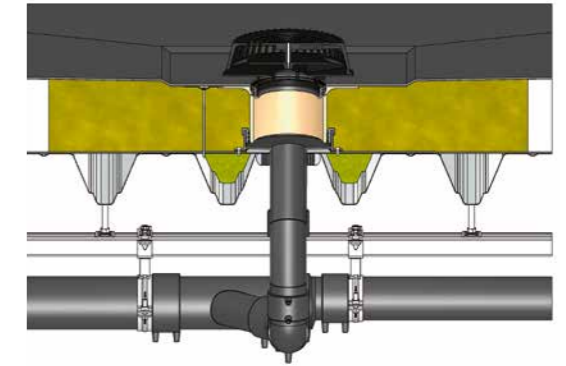

Kalite sertifikaları



SitaDSS Fireguard®	DN	OD*	Isı yalıtım kalınlığı (mm)	Ürün numarası
	70	75	65-210	F30 23 xx
			105-570	F30 24 xx

SitaDSS Fireguard®	DN	OD*	Isı yalıtım kalınlığı (mm)	Ürün numarası
	70	75	65-210	F30 25 xx
			105-570	F30 26 xx

SitaDSS Fireguard® vidalı flanş



SitaDSS Fireguard®
vidalı flanş
Airstop ile



SitaDSS Fireguard®
vidalı flanş
Taşma Elemanı ile

SitaVent Fireguard®



SitaVent Fireguard®

Özellikleri

Çift Koruma: Sudan ve ayrıca yangından. SitaFireguard® süzgeç ve havalandırmaların yüksek yangın kuruma özelliğinin kaynağı nedir? Zekice olduğu kadar basit tasarıma dayalı: çelik trapez çatılar için takviye sacına hazır sabitlenmiş akıllı bir yangın koruma kelepçesi. Ayrıca: Montajı tamamiyle çatının üstünde yapılabilir.

- + DIN 18234 standarda uygun yangın koruma önlemi
- + Komple set halinde kolay ve emniyetli montajı sağlar
- + PE-Taban Gövdesinin optimum tasarımından dolayı çatı geçişleri küçük kalmasını sağlar
- + Özel tasarımı conta sayesinde geri tepmeden dolayı optimum sızdırmazlık
- + İsteğe bağlı bağlantı yakalıklı veya flanşlı
- + Ana ve Acil durum drenajı için

Montaj örneği

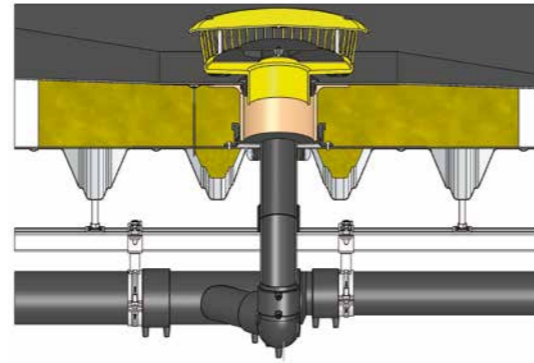

Kalite sertifikaları



SitaDSS Fireguard® vidalı flanş	DN	OD*	Isı yalıtım kalınlığı (mm)	Ürün numarası
	70	75	105-570	F30 24 99

SitaDSS Fireguard® vidalı flanş	DN	OD*	Isı yalıtım kalınlığı (mm)	Ürün numarası
	70	75	105-570	F30 26 99

Özellikleri

Çift Koruma: Sudan ve ayrıca yangından. SitaFireguard® süzgeç ve havalandırmaların yüksek yangın kuruma özelliğinin kaynağı nedir? Zekice olduğu kadar basit tasarıma dayalı: çelik trapez çatılar için takviye sacına hazır sabitlenmiş akıllı bir yangın koruma kelepçesi. Ayrıca: Montajı tamamiyle çatının üstünde yapılabilir.

- + DIN 18234 standarda uygun yangın koruma önlemi
- + Komple set halinde kolay ve emniyetli montajı sağlar
- + PE-Taban Gövdesinin optimum tasarımından dolayı çatı geçişleri küçük kalmasını sağlar
- + İsteğe bağlı bağlantı yakalıklı
- + Oda/Mekan ve Hatlı Havalandırma için

Montaj örneği

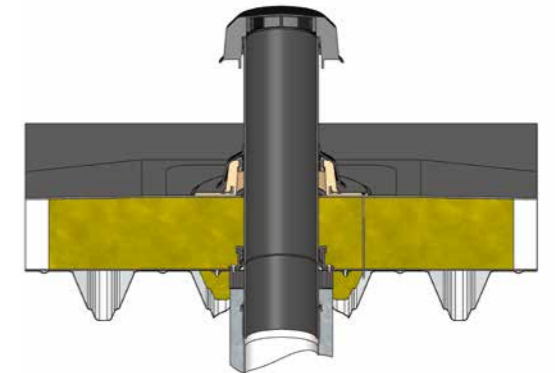

Kalite sertifikaları



SitaVent Fireguard®	DN	OD*	Isı yalıtım kalınlığı (mm)	Ürün numarası
	70	75	60-450	F30 43 xx
	100	110	60-450	F30 44 xx
	125	125	60-450	F30 45 xx
	150	160	60-450	F30 46 xx

SitaVent Fireguard® paslanmaz çelik boru ile



SitaVent Fireguard®
paslanmaz çelik boru ile

Özellikleri

Çift koruma: sudan ve de ateşten. Yeni SitaFireguard® süzgecinin ve havalandırmanın stabil koruması neye dayanmaktadır? Zekice olduğu kadar basit bir fikre: Çelik trapez çatılar için takviye plakasına sıkıca sabitlenmiş akıllı bir yangın koruma kelepçesine. Buna ek olarak: Montaj komple çatıdan gerçekleştirilebilir.

- + DIN 18234'e göre önleyici yangın koruması
- + Poliüretan yalıtımlı çatılarda
- + Komple set olarak daha kolay ve daha güvenli bir montaja olanak sağlar
- + Optimize edilmiş şekil sayesinde PE gövdesinin çatı geçişi küçük
- + İsteğe bağlı bağlantı yakalığı ile
- + Tekil mekan ve boru hatlı havalandırma için

SitaVent Fireguard® paslanmaz çelik boru ile	DN	OD*	Isı yalıtım kalınlığı (mm)	Ürün numarası
	70	75	80-450	F30 47 xx
	100	110	80-450	F30 48 xx
	125	125	80-450	F30 49 xx
	150	160	80-450	F30 50 xx

SitaFireguard® boru geçişi



SitaFireguard®
boru geçişi

Özellikleri

SitaFireguard® boru geçişi, DIN 18234 uyarınca yangın koruması gereksinimlerine sahip kullanılan veya kullanılmayan düz çatılardaki tüm kablo ve akışkan geçişi için güvenli çatı bağlantısıdır. İsteğe bağlı köpük kaplı bağlantı yakalığı dahil taban plakası ile neredeyse tüm yalıtım bağlantıları gerçekleştirilebilir. 2 m su sütununa kadar bir geri tepme güvenliği çok dudaklı bir conta ile oluşturulabilir. Entegre yangın koruması tapası yangının çatıya yayılmasını engeller.

- + DIN 18234 uyarınca önleyici yangın koruması için
- + Komple set olarak kolay ve güvenli bir montajı mümkün kılar
- + Köpük kaplı isteğe bağlı bağlantı yakalığı ile
- + Yangın koruması tapası güvenli bir kablo veya akışkan geçişi sağlar

Sita Fireguard® boru geçişi	DN	OD*	Isı yalıtım kalınlığı (mm)	Ürün numarası
	100	110	60-180	F30 51 xx
	150	160	60-180	F30 52 xx

Montaj örneği

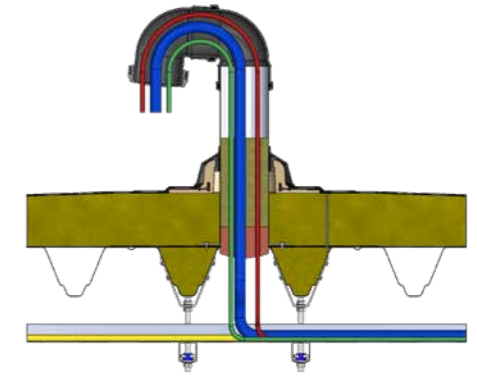

SitaMulti



SitaDSS Multi



Özellikleri

SitaMulti çok yönlülük konusunda çatayı yükseltiyor. Yangına mukavemeti, yüksek yangın koruma taleplerinin bulunduğu her yerde kullanılmasını sağlar. Hatta SitaMulti başlık çerçevesi ile bağlantılı olarak beton katmanlı alanlarda üst katman üzerinden otomobil geçilebilir.

- + Yanıcı değil
- + Serbest/sabit flanş konstrüksiyonu
- + Yüksek akış debisi
- + Anma çapı azami DN 150

Montaj örneği

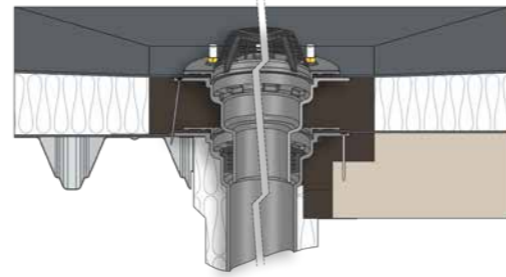

Özellikleri

SitaDSS Multi çatı süzgeci, çok yönlülük konusunda çatayı yükseltiyor. Bu ürün ayrıca düz çatı oluklarında kullanılması için tasarlanmıştır. Yangına direnci, yüksek yangın koruma taleplerinin bulunduğu her yerde kullanılmasını sağlar.

- + Yanıcı değil
- + Serbest/sabit flanş konstrüksiyonu
- + Cam köpüğünden uygun yalıtım elemanları temin edilebilir
- + Oluklar için uygun

Montaj örneği

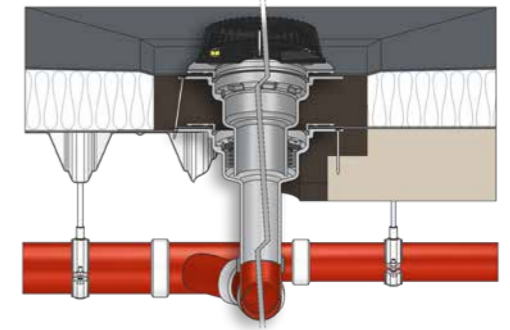

SitaMulti	DN	OD*	Ürün numarası
dikey	80	83	40 03 99
	100	110	40 04 99
	125	135	40 06 99
	150	160	40 08 99

SitaMulti	Yükselik (mm)	Ürün numarası
yükseltme elemanı	80-300	40 27 99

Aksesuar



Kalite sertifikaları



SitaDSS Multi	DN	OD*	Ürün numarası
dikey	80	83	42 03 99
Airstop'suz	80	83	42 33 99**

SitaDSS Multi	Isı yalıtım kalınlığı(mm)	Ürün numarası
yükseltme elemanı	80-300	42 27 99

Aksesuar









Kalite sertifikaları



Kombine etmek bu kadar kolay.

Sitaleicht.
Yangın
Koruması.



Aksesuar	Ürün serisi					
	Sita Multi	SitaDSS Multi	SitaFireguard*	SitaDSS Fireguard*	SitaVent Fireguard*	SitaFireguard* boru geçişi
						
SitaMore Geçiş Bağlantı Seti						
SitaFireguard* Isı Yalıtım Elemanı						
SitaFireguard* boru geçişi Yalıtım kalıbı Mineral yün						

P

SitaPipe deyince:

Konvansiyonel drenajı ve sifonik drenaj için boru hattı sistemi!

SitaPipe, SitaGullys için ideal tamamlayıcıdır. SitaPipe serisindeki tüm bağlantı parçaları ve sabitleme malzemeleri ile konvansiyonel drenajı ve sifonik drenaj için boru hattı sistemleri sorunsuz bir şekilde uygulanabilir. Ayrıca PUR giderlere ve paslanmaz çelik giderlere bağlantı olarak mükemmel çözüm.

SitaPipe paslanmaz çelik boru sistemi



SitaPipe paslanmaz çelik boru sistemi

Özellikleri





Paslanmaz çelikten basınçlı ve konvansiyonel drenajı için yüksek performanslı boru sistemi. Çok yönlü modüler sistem, ana ve acil drenaja bireysel inşaat çözümleri ve zamansız temsili bir görünüm getiriyor. Özel gereksinimlerin karşılanması gereken her yerde kullanılır. Hava koşullarına ve yaşlanmaya dayanıklı paslanmaz çelik borular dış mekan kullanımı için de uygundur. Kimyasal strese dayanıklı ve yanıcı değildir, yüksek güvenlik gereksinimlerini karşılar.

- + SitaGullys süzgeçlerine doğrudan bağlantı için
- + Ana drenaj ve acil su drenajı için
- + Düşük ağırlık
- + Yer çekimi ve sifonik drenaj için

Bileşenler

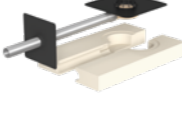
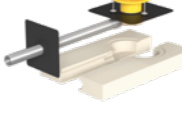

Kombine etmek bu kadar kolay.

Kullanım Alanları	Kombinasyon Örnekleri*
KD Konvansiyonel Drenaj	 SitaStandard
SD Sifonik Drenaj	 SitaDSS Profi uzun
PD Parapet Drenajı	 Sitalndra
AD Acil Durum Drenajı	 Sitalndra Acil Durum Drenajı
BT Balkon ve Teras Drenajı	 SitaCompact

*Diğer SitaSüzgeçleri ile kullanım kombinasyonu mümkündür.

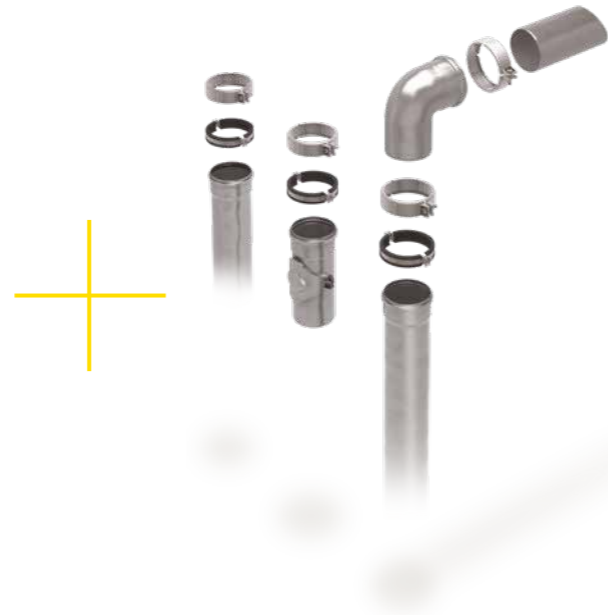

SitaPipe PP boru sistemi



SitaPipe PP
boru sistemi

Özellikleri

Yer çekimi süzgecinde doğru iniş borusunu bulmak çok kolay. SitaPipe PP programı uzun aramalardan kurtarır ve sistem yetkinliğini mümkün olan en kısa sürede şantiyeye getirir. Münferit sistem yapı parçaları milimetre hassasiyetinde birbirine ve ilgili yer çekimi süzgecinde uyulanmıştır. Doğrudan çatı drenajına bağlanabilirler. Bir muf sistemi sağlam bir tutuş sağlar. Ve 1,5 bar'a kadar basınç direnci, ana hattın tıkanması veya aşırı yüklenmesi durumunda rahatlatıcı bir güvenlik sağlar. Bu, uygulamada şu anlama gelir: 15 metreye kadar salon yüksekliğinde sorunsuz montaj.

- + Ana ve acil drenaj için
- + UV dayanımı - İç ve dış kullanım için uygun
- + 3 katmanlı kompozit sistem - şeklini koruma ve daha yüksek darbe dayanıklılığı
- + Mufa bağlantıları, 1,5 bara kadar aşırı basınçlar için uygun borular ve kalıp parçaları - 15 m'lik bir su direğine eş değerdir
- + Polipropilenden ekonomik geçme sistemi- kolay montaj

Bileşenler



SitaPipe PP
boru



SitaPipe PP
dirsek



SitaPipe PP
temizleme borusu



SitaPipe PP
çatal 45°



SitaPipe PP
çatal 87,3°



SitaPipe PP
çift manşon



SitaPipe PP
eksantrik geçiş parçası



SitaPipe PP
boru kelepçesi



SitaPipe PP
taban plaka



SitaPipe PP
dişli çubuğu / dişli boru







SitaPipe PP
Üzerine kaydırma
manşonu

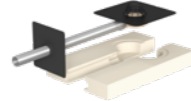

SitaPipe PP
Uzun manşon

Kombine etmek bu kadar kolay.

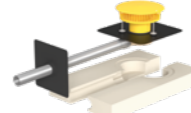
Kullanım Alanları	Kombinasyon Örnekleri*
 Konvansiyonel Drenaj	 SitaStandard
 Parapet Drenajı	 Sitalndra
 Acil Durum Drenajı	 Sitalndra Acil Durum Drenajı

*Diğer SitaSüzgeçleri ile kullanım kombinasyonu mümkündür.



Sitaleicht.
SitaPipe.



Sitaleicht. Sanal dünyada da hayatınızın bir parçası: sita-baelemente.de/tr/

Ürün son kodlu bağlantı yakalıkları.

SitaStandard, SitaTrendy, SitaDSS Profi, SitaIndra, SitaDSS Indra, SitaVasant, SitaEasy, SitaEasy Plus, SitaCompact, SitaCompact Near*4, SitaCarport, SitaMini*3, SitaSani®, SitaFireguard®, SitaDSS Fireguard®, SitaVent Fireguard® und SitaVent

Seri üretimdeki bilezikler

Ürün / ticari adı	Ürün no. son kodu	Tür
Bitüm	00*2	Elastomer bitüm
PVC yumuşak	10	PVC - açık gri
Fluid	90	Sürme Yalıtım için (Siparişe göre imalat: 5 işgünü)

Özel üretimdeki bilezikler

Siparişe göre imalat: 5 işgünü

Ek ücret güncel fiyat listesine bakınız

Ürün / ticari adı	Ürün no. son kodu	Tür	Üretici
Alkorplan F35276	49	PVC - orta gri	Renolit AG
Alkortec®	05	EVA - koyu gri	
Alkortop® F	41	TPO - kum rengi	
Armourplan G	45	PVC - orta gri	IKO Polymeric
Atlantic EC12 single ply	63	TPO/TPE - koyu gri	Bailey Roofing Systems
Atlantic EC16 single ply	64	TPO/TPE - açık gri	
Evalastic V	22*1	EPDM - açık gri	Alwitra GmbH
Evalon V	25*1	EVA - beyaz	
Evalon V	37*1	EVA - açık gri	
Evalon V	50*1	EVA - barut grisi	
EverGuard	77	FPO - açık gri	
Extrupol F	32*1	FPO - açık grimsi	BMI Wolfin Bautechnik
Elevate UltraPly	42	TPO/FPO - gri	Schedetal Folien GmbH
Elevate UltraPly	54	TPO/FPO - beyaz	Firestone Building Products
Flagon EP-S	31	FPO - kum grisi	
Flagon EP	73	FPO - bazalt gri	SOPREMA GmbH
Flagon SR	66	PVC - kurşun grisi	
Hertalan Easy Weld	07	EPDM - siyah	Carlisle Construction Materials GmbH
Köster ECB 2.0 F	72*1	ECB - siyah	Köster Bauchemie AG
Köster TPO 2.0 F	48*1	TPE - açık gri	
Mapeplan D 15	06	PVC - açık gri	Mapei GmbH (DE)
Mapeplan-T	04	FPO - açık gri	
Polyfin 4020 v	16*1	FPO - açık gri	Polyfin AG
Protan D	80	PVC yumuşak - koyu gri	Protan Deutschland GmbH
Resitrix CL	01*2	EPDM - siyah	Carlisle Construction Materials GmbH
Rhepanol HG 18	34	PIB - gri	FDT Flachdachtechnologie GmbH & Co. KG
Sarnafil®-TG 66-15	24	FPO - bej	Sika GmbH
Sarnafil®-TG 66-15	76	FPO - gri	
Sikaplan® 15G	09	PVC - açık gri	
Sintofoil RG FR	0104	TPO - açık gri	GEORG BÖRNER GmbH & Co. KG
Sintofoil ST	57	TPO - açık gri	GEORG BÖRNER GmbH & Co. KG
Spectraplan SG	46	TPE - gri	IKO Polymeric
Tectofin RV plus	0105*1	ASA-PVC-P - gri	BMI Wolfin Bautechnik
Thermofin F15	02	FPO - gümüş grisi	Paul Bauder GmbH & Co. KG
Thermofol U15	52	PVC - antrasit	
Thermoplan TL 15	29	FPO - inci beyazı	
VAEPLAN F	35	EVA - gri	VAEPLAN GmbH
Wolfin IB	20	PVC-PBV - siyah	BMI Wolfin Bautechnik

Ek ücret güncel fiyat listesine bakınız

Hertalan kenarlı Novoproof	84	EPDM - siyah	Duraproof technologies GmbH
Thermobond R	75	EPDM - schwarz	Sealeco GmbH

Ek ücret güncel fiyat listesine bakınız

Elevate Quickseam SA Flashing	03	EPDM - siyah	Holcim Solutions and Products EMEA BV
-------------------------------	----	--------------	---------------------------------------

Ek ücret güncel fiyat listesine bakınız

Hertalan kenarlı Novoproof	82	EPDM - siyah	Carlisle Construction Materials GmbH
----------------------------	----	--------------	--------------------------------------

Ürün son kodlu bağlantı yakalıkları.

SitaTurbo ve SitaTurbo Max.

Özel üretimdeki bilezikler

Siparişe göre imalat: 5 işgünü

Ek ücret güncel fiyat listesine bakınız

Ürün / ticari adı	Ürün no. son kodu	Tür	Üretici
Bitumenunterlage	70	Elastomer bitüm	Renolit AG
Bitumenoberlage	71	Polymerbitumen	

Alkorplan F35276	49	PVC - orta gri	Renolit AG
Alkortec®	05	EVA - koyu gri	
Alkortop® F	41	TPO - kum rengi	
Armourplan G	45	PVC - orta gri	IKO Polymeric
Atlantic EC12 single ply	63	TPO/TPE - koyu gri	Bailey Roofing Systems
Atlantic EC16 single ply	64	TPO/TPE - açık gri	
Evalastic	87	EPDM - açık gri	Alwitra GmbH
Evalon	88	EVA - beyaz	
Evalon	85	EVA - açık gri	
Evalon	0102	EVA - barut grisi	
EverGuard	77	FPO - açık gri	
Extrupol M 1.8	0100	FPO - açık grimsi	BMI Wolfin Bautechnik
Elevate UltraPly	42	TPO/FPO - gri	Schedetal Folien GmbH
Elevate UltraPly	54	TPO/FPO - beyaz	Holcim Solutions and Products EMEA BV
Flagon EP-S	31	FPO - kum grisi	
Flagon EP	73	FPO - bazalt gri	SOPREMA GmbH
Flagon SR	66	PVC - açık gri	
Hertalan Easy Weld	07	EPDM - siyah	Carlisle Construction Materials GmbH
Köster ECB 2.0	0103	ECB - siyah	Köster Bauchemie AG
Köster TPO 2.0	0101	TPE - açık gri	
Mapeplan D 15	06	PVC - açık gri	Mapei GmbH (DE)
Mapeplan-T	04	FPO - açık gri	
O.C. Plan 3020	89	ECB - siyah	Polyfin AG
Polyfin 3020	86	FPO - açık gri	
PVC weich	10	PVC - açık gri	Paul Bauder GmbH & Co. KG
Protan D	80	PVC yumuşak - koyu gri	Protan Deutschland GmbH
Resitrix CL	01	EPDM - siyah	Carlisle Construction Materials GmbH
Rhepanol HG 18	34	PIB - gri	FDT Flachdachtechnologie GmbH & Co. KG
Sarnafil®-TG 66-15	24	FPO - bej	Sika GmbH
Sarnafil®-TG 66-15	76	FPO - gri	
Sikaplan® 15G	09	PVC - açık gri	
Sintofoil RG FR	0104	TPO - açık gri	GEORG BÖRNER GmbH & Co. KG
Sintofoil ST	57	TPO - açık gri	GEORG BÖRNER GmbH & Co. KG
Spectraplan SG	46	TPE - gri	IKO Polymeric
Tectofin RG	18	ASA-PVC-P - gri	BMI Wolfin Bautechnik
Thermofin F15	02	FPO - gümüş grisi	Paul Bauder GmbH & Co. KG
Thermofol U15	52	PVC - antrasit	
Thermoplan TL 15	29	FPO - inci beyazı	
VAEPLAN F	35	EVA - gri	VAEPLAN GmbH
Wolfin IB	20	PVC-PBV - siyah	BMI Wolfin Bautechnik

Sita:

1 mükemmeldir.



Sita - standartların bir uygulayıcısı
ISO 9001 Standardı bir şirketin sertifikalandırılabilen kalite yönetim sistemine yönelik gereklilikleri belirlemektedir. Ürünlerde ve hizmetlerde aranan özellikler, kaliteye ilişkin müşteri gerekliliklerinin yerine getirilmesi için sertifikalı şirket tarafından düzenli olarak denetlenmektedir.

ISO 14001 Standardı bir şirketin sertifikalandırılabilen çevre yönetim sistemine yönelik gereklilikleri belirlemektedir. Çevre hedeflerinin yerine getirilmesi ve sürekli olarak iyileştirilmeleri denetlenip değerlendirilmektedir.



Sita - en yenilikçi 100 arasında

TOP 100 Alman orta sınıfının en yenilikçi şirketlerini 25 yıldan beri ödüllendirir. 2017 yılında Sita da onurlandırıldı - ayrıca pratiğe sağladığı iyi yetenek için ve uzman satıcılar, çatı ustaları ve mimarlarla devamlı değişimi için.

3 destekçidir.



Sita IFBS'de üyedir

Hafif Çelik Yapılar Sistemi Endüstri Birliği büyük formatlı yapı elemanlarının kullanımında kalite standardını güvence altına almakta ve teknik kurullarla yönergeler üzerinde çalışmaktadır.



Standart için: Sita ve DIN

DIN üyesi olarak Sita etkin bir şekilde başka sektör uzmanlarıyla bir ağ kurabilmektedir. Böylece standardizasyonun denenmiş sistemini destekliyor - ve aynı zamanda gelecekteki standardizasyon stratejileri üzerinde işbirliğinde bulunabiliyoruz.



RAL kalite etiketli Sita

En yüksek kalite ve güvenliğin bir garantörü: RAL ürün sertifikası Sita için gönüllülük bazındadır ve yasal gerekliliklerin ötesinde yer alır. Mimarlar, ustalar ve inşaat sahipleri için yasal güvenceli bir karar alma yardımıdır.

2 ürün kontrollüdür.



LGA logosuyla test edilmiş güvenlik

TÜV Rheinland LGA Products GmbH tarafından sertifikalandırma, Sita Bauelemente GmbH firmasının gönüllü olarak katıldığı bir kontroldür. Bu sayede Sita ürünlerinin DIN EN 1253 gerekliliklerine uygun olması ve düzenli şekilde bağımsız bir kuruluş tarafından dışarıdan denetlenmesi güvenliğini sağlamaktadır.



Ü işaretiyle kontrollü

Çatı giderleri DIN EN 1253-2 gereğince imal edilir ve Yapı Kuralları Listesi A Bölüm 1'e göre kontrollü yapı ürünleri olarak işlem görür. Kullanılabilirlikleri bu amaçla zorunlu olan uyumluluk - belgesinde onaylanmış olmalıdır - bundan dolayı uyumluluk işaretini (Ü işareti) taşımaktadırlar.



Yeni 6 yıl güvenliği: ZVDH malzeme garantisi

Sita neredeyse tüm ürünleri için ZVDH'da geniş kapsamlı bir garanti kaydetmiştir. Bu konu ile dernek işletmelerine sadece hasar durumunda tazminat değil, fakat söküm, montaj ve - gerekmesi halinde - iskele masraflarının güvencesi de sunulur.

4 iklim koruyucusudur.



Interseroh iklim koruma sertifikası

Sita iklimin korunmasında iyi bir örnek vererek ilerleyenlerin arasındadır: Taşıma ambalajlarının geri dönüşümü bu sayede milyonlarca ton sera gazını önlemede ve böylece değerli kaynakların korunmasında yardımcı olur.



Sita yeşil elektriği kullanıyor

Ticari bir elektrik müşterisi olarak Sita örnek bir çevre bilançosu için üzerine düşen görevi yapıyor. Bu husus TÜV sertifikamız üzerinde de yazılıdır: Tükettiğimiz elektrik miktarları, yenilenebilir enerjilerden elektrik üreten tesislerden gelmektedir.

Ücretsiz hesaplama hizmetimiz.

Planlama güvenliğine ihtiyacınız var mı? Aktif bir destekle yanınızdayız. Size kolaylık sağlıyoruz:

Uzmanlarımız, çatı alanınızın verileri bazında normlarla uyumlu ana ve acil durum drenajını hesaplar. Yapı konumunuzu bildirdiğinizde diğer verilerin yanı sıra, meteorolojiden alınan bölge yağış verileri de dahil edilir. Böylece rahatlıkla projenize özel olarak tasarlanmış hesaplama sonucu alabilirsiniz - size özel ve doğru şekilde. Tek yapmanız gereken, form kağıdını doldurup bize göndermeniz.

Sorularınız olduğunda bizi aramanız yeterlidir:
+49 2522 8340-179



Sita danışmanlık hizmeti tüm planlama ve yapım aşamalarında bana güven sağladı.

Diğer Sita kalite belgeleri:



Sitaleicht.
Sorumluluk
ađır hissedil-
mediđinde.



Sita. Danışmanları.

Country
Manager



Country Manager
Ibrahim Akkaş

Ferdinand-Braun-Straße 1
D-33378 Rheda-Wiedenbrück
T +49 2522 8340-179
M +49 173 7348665
E i.akkas@sita-baelemente.de

Teknik Satış
ve Destek
Sorumlusu



Teknik Satış ve Destek Sorumlusu
Tamercan Bakar

M +90 530 229 95 90
E t.bakar@sita-baelemente.de

İhracat
müdürü



Export Manager
Udo Happe

Ferdinand-Braun-Straße 1
D-33378 Rheda-Wiedenbrück
T +49 2522 8340-178
M +49 173 6588061
E u.happe@sita-baelemente.de

Müşteri
hizmetleri
(ihracat):



Sarah Möller

Ferdinand-Braun-Straße 1
D-33378 Rheda-Wiedenbrück
T +49 2522 8340-149
E s.moeller@sita-baelemente.de

Sita ile sorun yaşamıyorum.
Çünkü kalite her zaman daha rahat pazarlanabiliyor.

Jonas Drahl
KUPIEC

Sitaleicht. Sanal dünyada da hayatınızın bir parçası: sita-baelemente.de/tr/

Sita ürün alanları:

KD

Konvansiyonel
Drenaj

BT

Balkon ve Teras
Drenajı

YK

Yangın
Koruması

SD

Sifonik
Drenaj

D

Drenaj

P

Pipe

AD

Acil Durum
Drenajı

YY

Yeşil çatı /
yağmur tutma

PD

Parapet
Drenajı

O

Onarım

K

Kaskad

HB

Havalandırma
ve Boru geçişi

Sita Bauelemente GmbH
Ferdinand-Braun-Straße 1
33378 Rheda-Wiedenbrück
T +49 2522 8340-0
E info@sita-bauelemente.de
W sita-bauelemente.de

