

SitaGreen

Für die extensive und intensive
Dachbegrünung.

SitaGreen

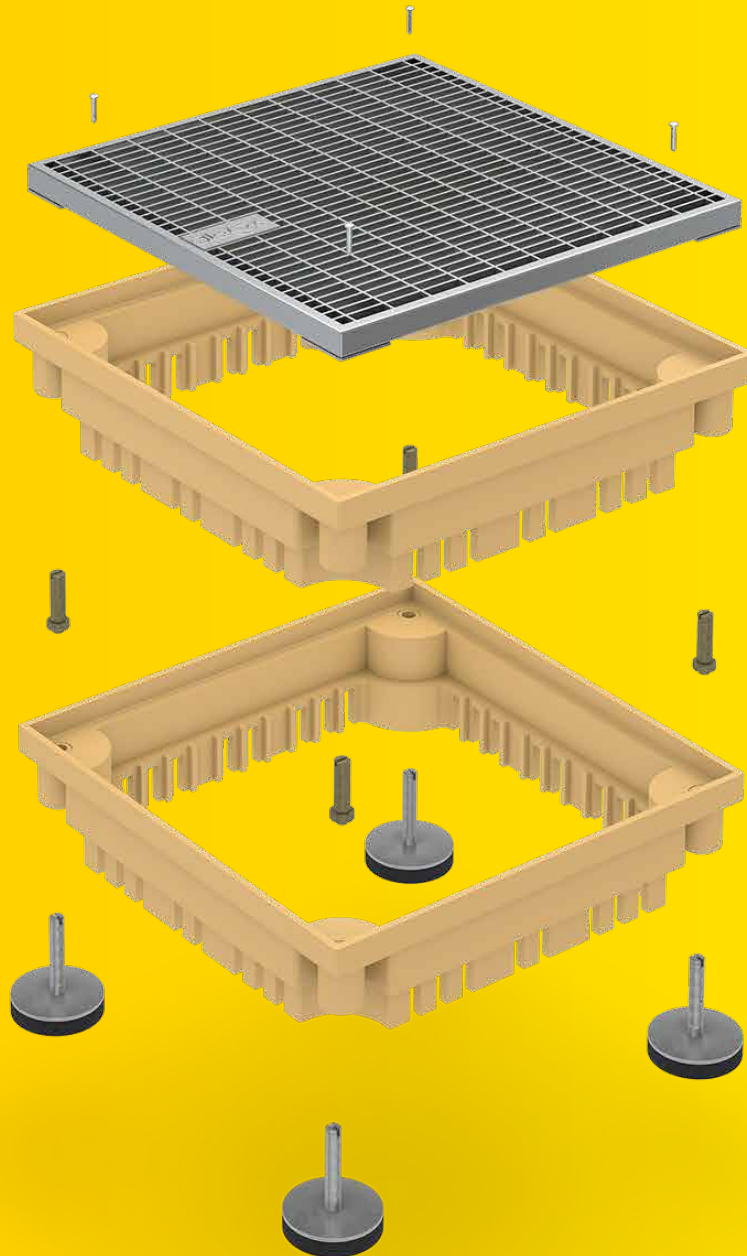

- + Kontrollschacht im Baukastensystem für Flächengullys
- + Entwässerung aller Schichtebenen
- + Geeignet für jede Dachbegrünung
- + Stufenlos höhenstellbar
- + Einfache Montage



SitaGreen
für Extensivbegrünung



SitaGreen
für Intensivbegrünung

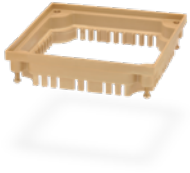

SitaGreen
Aufstockelement



SitaCompact
Anstauring



SitaMore
Anstauring



SitaTrendy
Anstauring

SitaGreen

Produktmerkmale im Überblick:

Produktmerkmale

Einsatzgebiete	Zur Ableitung des Regenwassers bei intensiver und extensiver Dachbegrünung
Material	Polyurethan
Baustoffklasse	Euroklasse E / B2 normal entflammbar
Eigenschaften	<ul style="list-style-type: none">+ Unempfindlich gegenüber Witterungseinflüssen (UV-/IR-Strahlung, Niederschlag, Temperatur, Ozon, etc.)+ Stoß- und schlagfest+ Langlebig

SitaGreen Für Extensivbegrünung



Leistungstext

SitaGreen Gründachschacht, aus Polyurethan, mit feuerverzinktem Endrost, Maschenweite 9 mm x 32 mm und vier höhenstellbaren Gummifüßen, für eine stufenlose Höheneinstellung von 100 mm bis 130 mm, Belastungsklasse L15, liefern und fachgerecht einbauen.

Technische Zeichnung

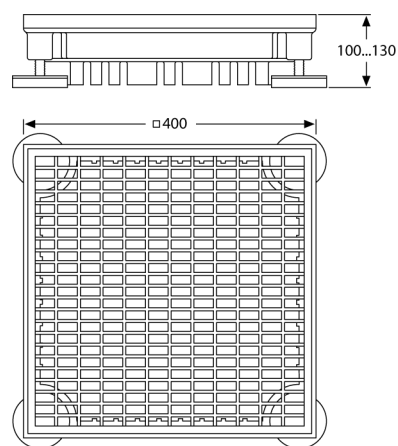

Ausführung	Höheneinstellung min (mm)	Höheneinstellung max (mm)	Artikelnummer
für Extensivbegrünung	100	130	23 00 40

SitaGreen Für Intensivbegrünung



Leistungstext

SitaGreen Intensivbegrünung, aus Polyurethan, mit feuerverzinktem Endrost (Maschenweite 9 mm x 32 mm) und Lochblechrahmen aus Aluminium, für eine Höheneinstellung bis 600 mm, bauseits kürzbar bis auf 230 mm, liefern und fachgerecht einbauen.

Technische Zeichnung

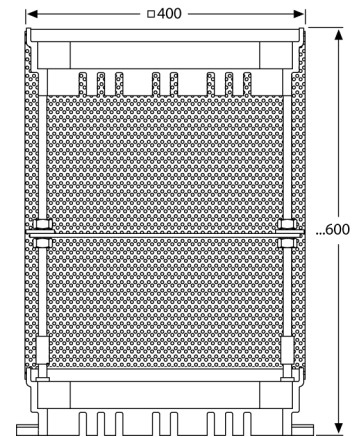

Ausführung	Artikelnummer
für Intensivbegrünung	23 20 40

SitaGreen Aufstockelement

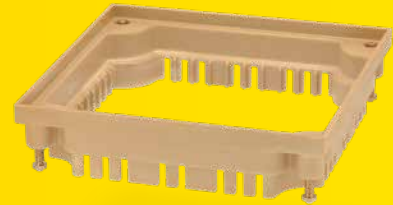

Leistungstext

SitaGreen Aufstockelement, aus Polyurethan, stapelbar, für eine jeweilige Höheneinstellung von 50 mm bis 80 mm, mit vier höhenstellbaren Messing-bolzen, liefern und fachgerecht einbauen.

Technische Zeichnung

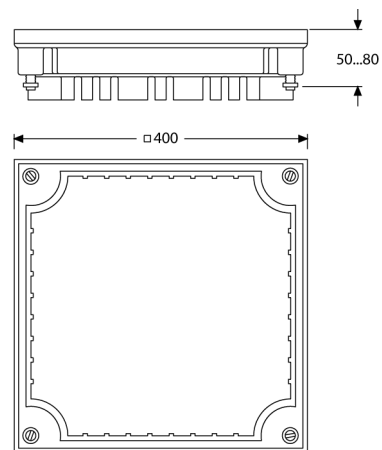

Höheneinstellung (mm)	Artikelnummer
50-80	23 10 40

SitaCompact Anstauring



Leistungstext

SitaCompact Anstauring für die Notentwässerung, aus PE-HD für SitaCompact und SitaCompact Schraubflansch Dachgullys und Aufstockelemente, Länge 150 mm, mit Dichtring und Gleitmittel, liefern und fachgerecht einbauen.

Technische Zeichnung

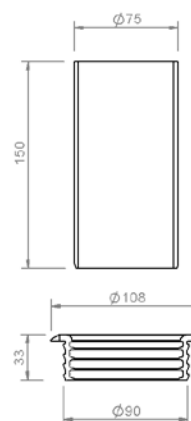

Kompatibilität	Anstauhöhe von-bis (mm)	Artikelnummer
SitaCompact, SitaSani 70,95	20-118	19 90 01

SitaMore Anstauring



Leistungstext

SitaMore Anstauring für die Notentwässerung, aus PE-HD für Sitalndra, SitaStandard, SitaMulti Dachgullys, Länge 300 mm, mit Dichtring und Gleitmittel, liefern und fachgerecht einbauen.

Technische Zeichnung

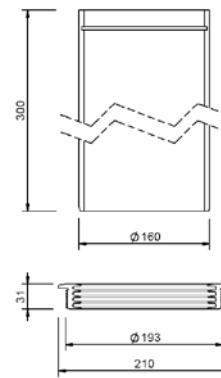

Kompatibilität	Anstauhöhe von-bis (mm)	Artikelnummer
Sitalndra, SitaStandard, SitaMulti	20-260	10 90 87

SitaTrendy Anstauring



Leistungstext

SitaTrendy Anstauring für die Notentwässerung, aus PE-HD für SitaTrendy und SitaTrendy Schraubflansch Dachgullys und Aufstockelemente, Länge 300 mm, mit Dichtring und Gleitmittel, liefern und fachgerecht einbauen.

Technische Zeichnung

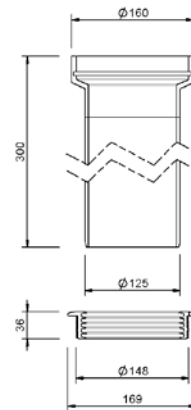

Kompatibilität	Anstauhöhe von-bis (mm)	Artikelnummer
SitaTrendy, SitaSani 63,90,105,165	85-260	15 90 85

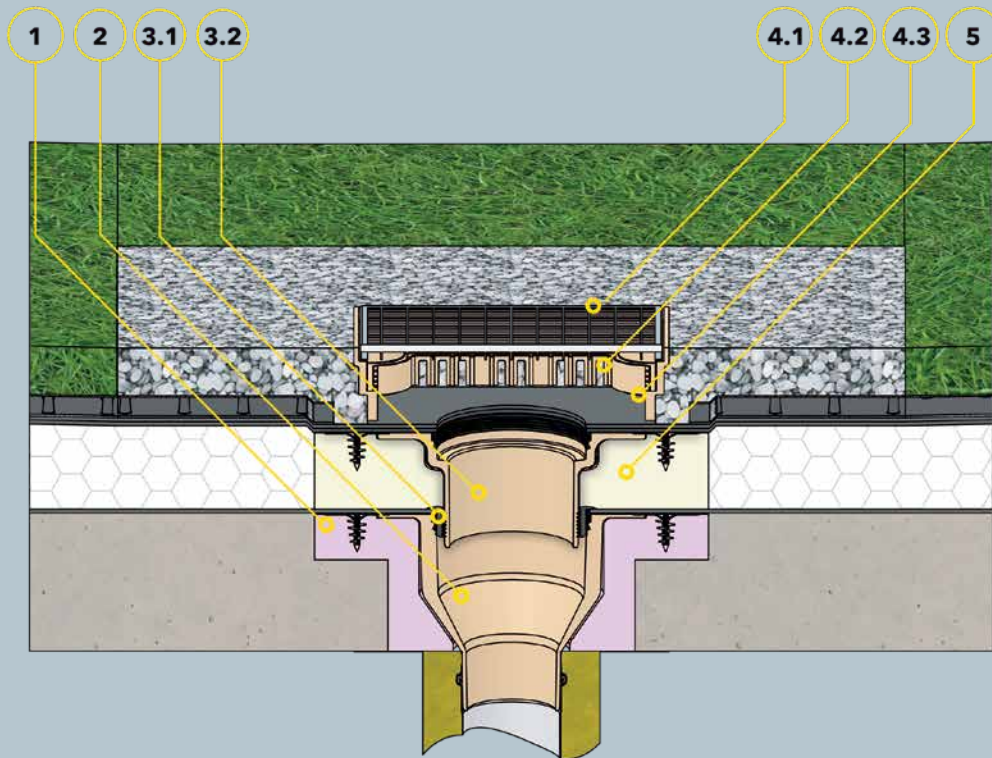

Bauteile

- 1 SitaStandard Dämmkörper
- 2 SitaStandard senkrecht

SitaStandard Aufstockelement bestehend aus:

- 3.1 Dichtring
- 3.2 Grundkörper

SitaGreen Gründachschacht bestehend aus:

- 4.1 Revisionsrost
- 4.2 Grundkörper
- 4.3 höhenverstellbare Gummimetallpuffer
- 5 SitaStandard Dämmkörper Aufstockelement

Dachaufbau

Nicht belüfteter Dachaufbau mit Begrünung nach den aaRdT:

- + Dachbegrünung nach Systemanbieter
- + Drainagematte
- + Bautenschutzmatte
- + Abdichtung
- + Wärmedämmung
- + Dampfsperre
- + Unterkonstruktion

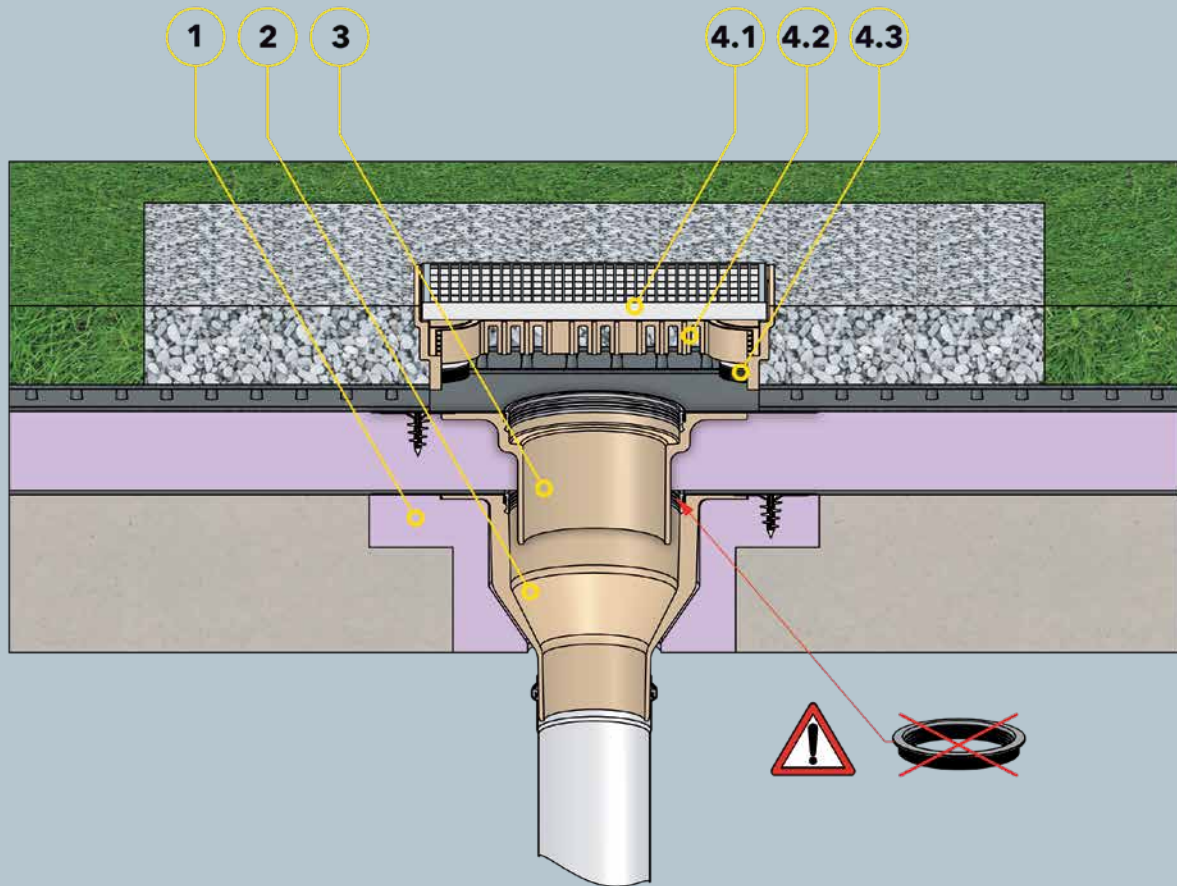

SitaGreen

Bauteile

- 1 SitaStandard Dämmkörper
- 2 SitaStandard senkrecht
- 3 SitaStandard Aufstockelement ohne Dichtring

SitaGreen Gründachscht bestehend aus:

- 4.1 Revisionsrost
- 4.2 Grundkörper
- 4.3 höhenverstellbare Gummimetallpuffer

Dachaufbau

Umkehrdachaufbau nach den aaRdT mit:

- + Dachbegrünung nach Systemanbieter
- + Filtervlies
- + Drainagematte
- + Bautenschutzmatte
- + XPS Wärmedämmung
- + Abdichtung
- + Unterkonstruktion